

# Руководство



### Обозначения, применяемые в Руководстве и Справочнике

Кнопки на пульте дистанционного управления Beo4

**TV LIST**  
▲  
▼

Дисплей на пульте дистанционного управления Beo4

STORE

Дисплей на телевизионном экране

TV 12

## Руководство и Справочник для пользователя

В этом Руководстве содержится вся информация, которую Вам необходимо знать, для того чтобы в полном объеме использовать все возможности изделия. Справочник содержит информацию о подключении внешних устройств и пользовании ими, а также обзор экранных меню.

По вопросам поставки, установки и настройки приобретенного Вами изделия обращайтесь к торговому представителю фирмы Bang & Olufsen. Однако вся информация, требующаяся для установки и настройки изделия, изложена в Руководстве и Справочнике для пользователя. Она будет полезна при переносе Вашего изделия в другое место или при последующем расширении Вашей системы.

И в Руководстве, и в Справочнике имеется указатель, который поможет Вам быстро найти более подробную информацию на интересующую Вас тему.

## **Знакомство с BeoSystem 1, 4**

Ознакомьтесь с тем, как использовать пульт ДУ Beo4 и вызывать меню на экран телевизора.

## **Повседневное использование, 7**

Ознакомьтесь с правилами ежедневной эксплуатации Вашего телевизора BeoSystem 1, в том числе с тем, как превратить его в домашний кинотеатр для просмотра фильмов и как пользоваться функциями Телетекста.

## **Расширенные функции управления, 15**

Все, что Вам нужно знать о более сложных функциях BeoSystem 1, выходящих за рамки ежедневной эксплуатации, таких как режимы работы с Телетекстом, а также работа с устройством Set-top box и система защиты pin-кодом.

## **Настройка и предпочитаемые параметры, 25**

Ознакомьтесь с тем, как настраивать каналы. В этой главе содержится также информация о настройках времени, даты, изображения и звука.

## **Размещение, соединения, уход и обслуживание, 39**

Ознакомьтесь с тем, как переносить и где размещать Ваш телевизор BeoSystem 1, как подключать дополнительную видеоаппаратуру и где находятся разъемы.

## **Указатель, 51**

## Знакомство с BeoSystem 1 и Beo4

Пульт дистанционного управления Beo4 дает Вам возможность управлять всеми функциями. При использовании функции на дисплее Beo4 или на экране телевизора появляется соответствующая информация.

Включение BeoSystem 1	<b>TV</b>
Включение устройства Set-top box. Доступно, только когда подключено устройство Set-top box и когда оно зарегистрировано как STB (SAT)	<b>SAT</b>
Выбор каналов или страниц Телетекста либо ввод данных в экранных меню	<b>0 – 9</b>
Включение телетекста	<b>TEXT</b>
Переключение каналов и навигация по разделам меню	▲ ▼
В редактируемых разделах меню перемещайте курсор от одной настройки к другой	◀ ▶
Подтверждение и сохранение инструкций или значений	<b>GO</b>
Вызов на дисплее Beo4 дополнительных функций, например, FORMAT	<b>LIST</b>

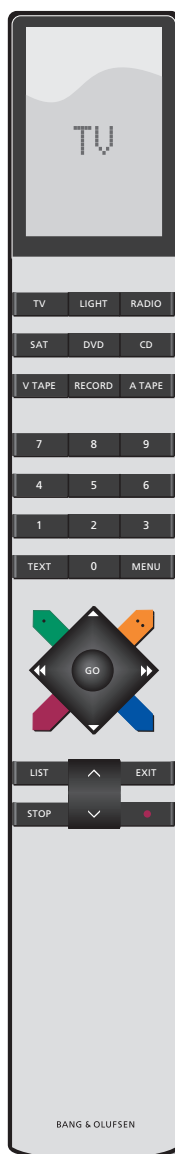

<b>TV</b>	На дисплее Beo4 указываются выбранное Вами устройство или дополнительные функции, вызываемые при нажатии кнопки LIST
<b>FORMAT</b>	
<b>MENU</b>	Ознакомьтесь с тем, как при помощи главного меню получить доступ к списку ТВ программ, режиму воспроизведения по таймеру и режиму ожидания по таймеру, а также к настройке параметров
<b>STOP</b>	Нажмите для возврата в предыдущее меню
<b>EXIT</b>	Выход из всех экранных меню
^	Регулировка громкости звука; при нажатии в центре звук отключается
▼	
•	Переключение BeoSystem 1 в режим ожидания

Информацию о том, как добавлять дополнительные функции, отображаемые на дисплее пульта Beo4, см. в главе "Настройка Beo4" на стр. 18 Справочника.

## Выводимая на дисплей информация и меню

Информация о выбранных устройствах отображается в верхней части экрана.

Экранные меню позволяют Вам изменять настройки.

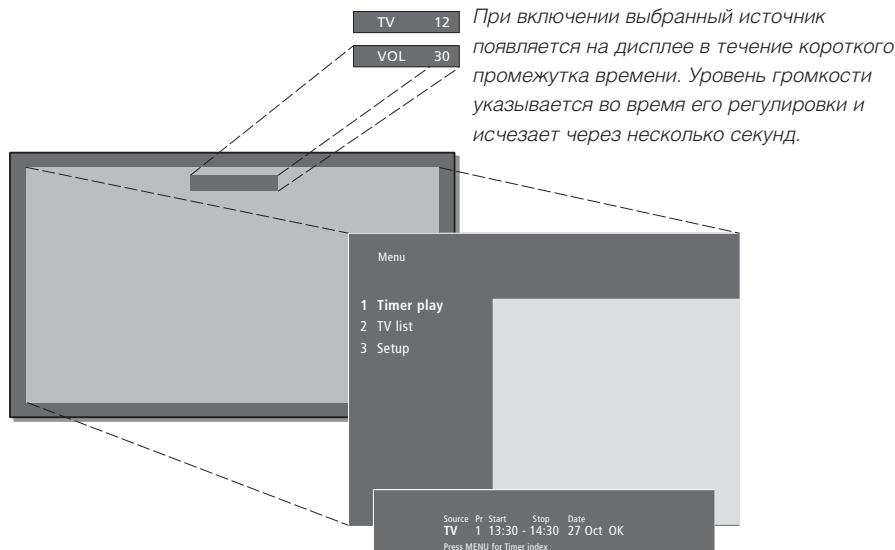

При включении выбранный источник появляется на дисплее в течение короткого промежутка времени. Уровень громкости указывается во время его регулировки и исчезает через несколько секунд.

В экранных меню, подобных приведенным, отображается либо вертикальный список опций для выбора, либо горизонтальный список значений для заполнения.

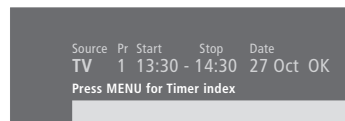

Вы можете делать тот или иной выбор, используя значки навигации, которые отображены в меню. Эти функции активированы на заводе, но Вы можете отключить их. Ознакомьтесь с тем, как вызывать "Menu" из меню "Setup" и выбирать "On" для включения или "Off" для отключения значков навигации.

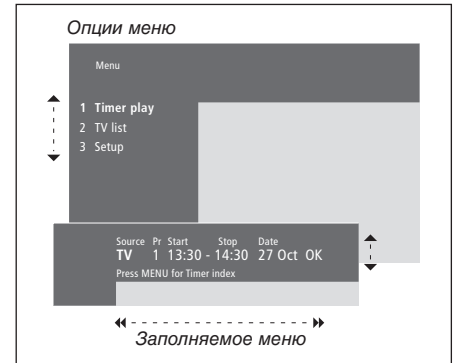

### Как пользоваться опциями меню...

Нажмите для включения **TV**  
BeoSystem 1

Нажмите для вызова главного меню **MENU**

Нажмите для перемещения по опциям меню, затем нажмите GO для ввода Вашего выбора или...

...используйте цифровые кнопки на Beo4 для выбора пронумерованных опций в списке **1 - 9**

Нажмите для возврата в предыдущее меню **STOP**

Нажмите для выхода из всех меню **EXIT**

### Как использовать заполняемые меню...

Нажмите для просмотра опций для одной настройки в заполняемом меню **▲ ▼**

Нажмите для перехода от данной настройки к следующей **◀ ▶**

Нажмите цифровые кнопки на Beo4 для ввода настроек **0 - 9**

Нажмите для сохранения выполненных настроек **GO**

Нажмите для возврата в предыдущее меню **STOP**

Нажмите для выхода из всех меню **EXIT**



В этой главе содержится информация об основных функциях BeoSystem 1.

Информация о расширенных функциях, таких как воспроизведение по таймеру, переход в режим ожидания по таймеру и система защиты rip-кодом, приведена в главе “*Расширенные функции управления*” на стр. 15.

---

## **Просмотр ТВ программ, 8**

- Выбор ТВ канала
- Вызов списка ТВ каналов
- Регулировка уровня громкости или отключение звука
- Изменение типа или языка звукового сопровождения

## **Домашний кинотеатр, 10**

- Выбор акустических колонок для воспроизведения звукового сопровождения фильма
- Полноэкранное изображение

## **Телетекст, 12**

- Основные функции телетекста
- Сохранение в памяти любимых страниц
- Повседневное применение страниц памяти
- Включение функции субтитров Телетекста

## **Одновременный просмотр двух источников изображения, 14**

## Просмотр ТВ программ

Выбор номера ТВ канала и переключение на другой канал или источник. Вызов списка ТВ каналов на экран, регулировка громкости звука или изменение типа или языка звукового сопровождения.

### Выбор ТВ канала

Когда Вы включаете BeoSystem 1, он начинает показывать последний просматривавшийся канал.

Нажмите для включения BeoSystem 1

**TV**

TV 2

Нажмите кнопку с номером канала для прямого переключения на данный канал

**0 – 9**

Нажмите для поочередного переключения каналов

▲  
▼

Нажмите для переключения на предшествующий ТВ канал или возврата к данному ТВ каналу

**0**

Нажмите для переключения BeoSystem 1 в режим ожидания

•

*В любой момент Вы можете изменить источник, не выключая BeoSystem 1. Нажмите, например, DVD, если в Вашей системе имеется проигрыватель DVD-дисков.*

### Вызов списка ТВ каналов

В списке приведены все Ваши ТВ каналы, которые можно вызвать на экран. Список содержит номера и названия каналов; он может содержать до 99 ТВ каналов.

Нажмите для включения BeoSystem 1

**TV**

TV 2

Нажмите эту кнопку и удерживайте ее в нажатом положении для вызова списка ТВ каналов на экран

**GO**

Нажмите для просмотра предыдущей или следующей страницы списка ТВ каналов

◀ ▶

Для выбора канала введите его номер или...

**0 – 9**

...нажимайте до тех пор, пока нужный канал не будет подсвечен

▲  
▼

Нажмите для включения выбранного канала

**GO**

Нажмите для выхода из меню

**EXIT**

*Кроме того, Вы можете вызывать список ТВ каналов, нажимая кнопку MENU для вызова главного меню, а затем кнопку 2 для выбора списка ТВ каналов.*





## Регулировка уровня громкости или отключение звука



В любое время Вы можете регулировать громкость или отключать звук.



Список ТВ каналов. Пунктирные линии указывают на то, что канал был сохранен без названия. Пропуски в списке указывают на отсутствие сохраненного канала под данным номером.

Нажмите на край клавиши  для повышения или  для понижения громкости

Нажмите на середину клавиши для отключения звука

Нажмите на любой край клавиши для восстановления звука  

*Продолжительное прослушивание на большой громкости может повредить слух!*

## Изменение типа или языка звукового сопровождения

Все названия типов звукового сопровождения будут указаны на экране во время выполнения данной операции.

Нажимайте до тех пор, пока на дисплее пульта Beo4 не будет отображено **SOUND**

Нажмите для вызова на дисплей типа звукового сопровождения

Нажмите несколько раз для переключения типа звукового сопровождения или языка многоязычного канала

Нажмите для выхода из функции SOUND

*Для вызова функции SOUND на дисплей Beo4 необходимо сначала добавить ее в рабочий список функций Beo4. Подробнее об этом см. в главе "Настройка Beo4" на стр. 18 Справочника.*

*Вы можете сохранить предпочитаемый тип звукового сопровождения в ходе настройки каналов ТВ. Дальнейшую информацию см. в главе "Редактирование настроенных ТВ каналов" на стр. 28.*

**LIST**  
**SOUND**

**GO**  
**STEREO**

**GO**  
**GO**

**EXIT**

## Домашний кинотеатр

Вы можете расширить Вашу систему до полного домашнего кинотеатра, присоединив четыре акустические колонки Bang & Olufsen и низкочастотный громкоговоритель BeoLab 2\*.

После включения одного из источников BeoSystem 1 установленные акустические колонки могут включаться или выключаться в зависимости от типа звукового сопровождения определенного источника.

BeoSystem 1 может автоматически включать акустические колонки в определенной комбинации. Это происходит в том случае, если передаваемая программа содержит информацию о количестве акустических колонок, подлежащих включению. При этом Вы по-прежнему можете самостоятельно выбрать предпочитаемую схему включения акустических колонок.

С Beo4 вы можете выбирать предпочитаемый для просмотра фильма формат изображения и переключаться с одного экрана на другой.

### Выбор акустических колонок для воспроизведения звукового сопровождения фильма

Вы можете выбрать схему включения акустических систем, которая соответствует источнику, используя различные аудиорежимы, имеющиеся на Вашей системе.

Нажимайте до тех пор, пока на Beo4 не будет отображено SPEAKER

**LIST**

**SPEAKER**

Нажмите номер требуемой комбинации акустических колонок. Выбранные акустические колонки включаются автоматически

**1 – 5**

Нажмите для регулировки баланса передних и задних акустических колонок

▲  
▼

Нажмите для смещения баланса между левыми и правыми акустическими колонками

◀ ▶

Нажмите для удаления опции SPEAKER с дисплея Beo4 и возврата к использовавшемуся устройству

**EXIT**

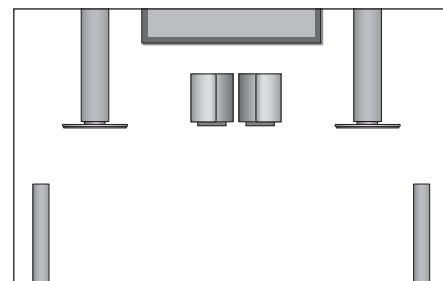

### Комбинации акустических колонок

**SPEAKER 1**

Звук идет только через центральные акустические колонки.

**SPEAKER 2**

Стереозвук идет через две передние акустические колонки. Низкочастотный громкоговоритель BeoLab 2 активирован.

**SPEAKER 3**

Активированы центральные акустические колонки, передние акустические колонки и низкочастотный громкоговоритель BeoLab 2.

**SPEAKER 4**

Улучшенный стереозвук через передние и задние акустические колонки. Низкочастотный громкоговоритель BeoLab 2 активирован.

**SPEAKER 5**

Объемное звучание из всех акустических колонок, включая низкочастотный громкоговоритель BeoLab 2. Для программ, закодированных в режиме объемного звучания Surround Sound.

*Если Вы подсоединили к телевизору только две передние акустические колонки, Вы сможете воспользоваться только вариантами SPEAKER 1–3.*

*\*ПРИМЕЧАНИЕ! Дальнейшую информацию о том, как подключать акустические колонки к BeoSystem 1, см. в главе "Подсоединение акустических колонок – объемное звучание" на стр. 4 Справочника.*

## Полноэкранное изображение

BeoSystem 1 всегда обеспечивает наилучшее возможное изображение. Он автоматически регулирует изображение для заполнения как можно большей части экрана. Однако Вы можете свободно выбрать любой другой предпочитаемый формат. Если Вы выбираете формат сами, функция автоматического выбора формата отключается.

Нажимайте до тех пор, пока на Beo4 не будет отображено **LIST** **FORMAT**

Нажмите, если Вы хотите оптимизировать изображение, или... **GO**

...нажмите номер требуемого формата изображения **0 – 3**

*Если Вы выбрали Format 1...*  
Нажмите **◀** или **▶** для выбора вариантов этого формата **◀ ▶**

*Если Вы выбрали Format 2...*  
Нажмите **▲** или **▼** для сдвига изображения вверх и вниз **▲ ▼**

Нажмите для выхода из функции **FORMAT** **EXIT**

## Предусмотренные форматы изображения

**FORMAT 0...** Для систем с двумя экранами.

Переносит изображение, например, с плазменного экрана на большой проекционный экран или наоборот. BeoSystem 1 переключает изображение и информацию, касающуюся текущего источника, на выбранный экран.

**FORMAT 1...** Для стандартных телевизионных изображений. Доступны два варианта: 15:9 и Широкоэкранный просмотр (для самого большого изображения).

**FORMAT 2...** Для изображения с полями. При выборе функции **FORMAT 2** вертикальный размер изображения регулируется автоматически. Это гарантирует, что будут показаны названия каналов или субтитры, если они имеются в транслируемой программе.

**FORMAT 3...** Для широкоформатного изображения формата 16:9. **FORMAT 3** обычно выбирается автоматически. В противном случае, Вы можете выбрать данный формат самостоятельно.

## Переключение с одного экрана на другой

Если Вы одновременно подключите к BeoSystem 1 два экрана, такие как плазменный экран и проекционный экран для домашнего кинотеатра, Вы можете в любой момент переключиться с одного экрана на другой, выбрав **FORMAT 0** на пульте Beo4.

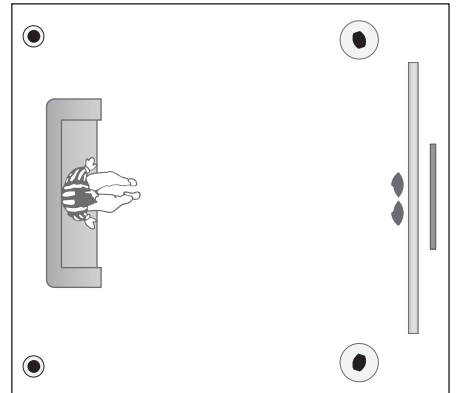

*Если Вы подключите систему автоматического управления домом, можно будет отрегулировать экран, освещение и шторы – для этого надо будет выбрать **FORMAT 0** и включить настройку домашнего кинотеатра. Подробнее о том, как подключить BeoSystem 1 к системе автоматического управления домом, см. в главе “Подключение экрана к BeoSystem 1” на стр. 42.*

## Телетекст

Если Вы выбрали канал и вещатель предлагает услуги Телетекста, BeoSystem 1 обеспечит доступ к страницам Телетекста и к страницам, на которые в них имеются ссылки.

Для того чтобы Ваши любимые страницы появлялись первыми, когда Вы вызываете Телетекст, сохраните их как страницы памяти.

Если Вы сохраните страницу Телетекста с субтитрами, как страницу памяти номер четыре, субтитры для данного канала будут вызываться автоматически.

### Основные функции Телетекста

Вы можете найти информацию на страницах Телетекста тремя последовательными действиями: включите систему Телетекста, найдите номер требуемой страницы в указателе Телетекста и вызовите требуемую страницу.

Нажмите для вызова страницы указателя Телетекста **TEXT**

Нажмите номер требуемой страницы Телетекста **0 – 9**

Нажмите для перехода к предыдущей или к последующей странице **▲**  
**▼**

Если открытая страница включает подстраницы, Вы можете приостановить смену подстраниц с помощью кнопки STOP **STOP**

Для просмотра определенной подстраницы введите четырехзначный код требуемой страницы или перейдите к странице с помощью кнопок **▲** или **▼** **0 – 9**

Нажмите еще раз для возобновления смены подстраниц **STOP**

Нажмите для выхода из Телетекста и возврата к каналу, просмотр которого производился перед входом в систему Телетекста **EXIT**

### Сохранение в памяти любимых страниц

Для каждого канала услуг Телетекста доступны четыре страницы памяти.

Нажмите для вызова Телетекста **TEXT**

С помощью цифровых кнопок **0 – 9** либо **▲** или **▼** перейдите на часто просматриваемую Вами страницу

Нажимайте до тех пор, пока на Beo4 не будет отображено STORE **LIST**  
**STORE**

Нажмите для выбора открытой страницы для сохранения **GO**

Укажите номер страницы памяти, которую Вы хотите использовать **1 – 4**

Нажмите для сохранения данной страницы как страницы памяти или... **GO**

...нажмите EXIT для выхода из функции STORE и возврата к Телетексту без сохранения **EXIT**

*Имейте в виду, что страницы Телетекста устройства Set-top box могут просматриваться, но не могут сохраняться как страницы памяти!*

**ПРИМЕЧАНИЕ!** Если Ваш BeoSystem 1 подключен кабелем Master Link к другому телевизору, то сохраненные страницы памяти не могут совместно использоваться обоими телевизорами. Страницы памяти должны быть сохранены на каждом телевизоре отдельно.

## Повседневное применение сохраненных страниц

Вы можете быстро вызывать сохраненные страницы памяти, например, если перед Вашим уходом на работу Вы хотите проверить информацию Телетекста о ситуации на дорогах.

Нажмите для включения ТВ канала, поддерживающего передачу Телетекста

**TV**

Нажмите для включения Телетекста. На экране автоматически появляется страница, сохраненная как страница памяти номер 1

**TEXT**

Нажмите для просмотра других страниц памяти

**◀ ▶**

*Для просмотра сохраненных в памяти страниц для другого(-их) канала(-ов) с Телетекстом...*

Нажмите для продолжения просмотра канала

**EXIT**

Нажмите номер канала, ▲ или ▼ для переключения каналов

**0 – 9**

▲

▼

Нажмите для вызова Телетекста

**TEXT**

## Включение функции субтитров Телетекста

Если канал обеспечивает передачу субтитров Телетекста, Вы можете включить отображение субтитров для этого канала. Номер страницы субтитров Телетекста обычно указывается в указателе Телетекста на странице 100.

Нажмите для вызова Телетекста

**TEXT**

Нажмите кнопки с цифрами или ▲ ▼ для поиска страницы Телетекста с субтитрами. На экране появляются субтитры

**0 – 9**

▲

▼

Нажмите для отмены субтитров

**EXIT**

*Для сохранения в памяти субтитров из страницы субтитров Телетекста...*

Нажимайте до тех пор, пока на Вео4 не будет отображено STORE

**LIST**

**STORE**

Нажмите для выбора данной страницы

**GO**

Нажмите для сохранения страницы субтитров в памяти как страницы номер 4

**4**

Нажмите для продолжения просмотра телевизора

**TV**

*Для удаления сохраненной страницы субтитров просто сохраните другую страницу Телетекста как страницу памяти номер 4.*

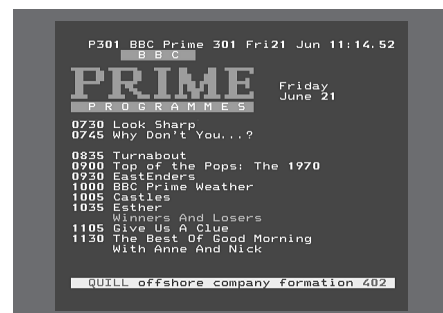

*Типичный пример страницы Телетекста.*

*Номер текущей страницы, название канала, дата и время указываются в верхней части экрана совместно с трехзначным номером, подтверждающим действие функции поиска страниц.*

## Одновременный просмотр двух источников изображения

Пульт Вео4 обеспечивает доступ к функции двойного экрана, при этом Вы сможете одновременно просматривать на экране изображения от двух источников. Например, Вы можете одновременно просматривать запись с видеокассеты и смотреть телевизионную программу, если только выбранные источники доступны в Вашей системе.

При просмотре программы или записи Вы можете разделить экран, при этом будут отображаться текущая программа или запись (изображение А на втором рисунке) и новая программа или запись (изображение В). Кроме того, в любое время Вы можете поменять местами эти изображения. Звуковое сопровождение всегда воспроизводится для изображения А.

Регулировка громкости всегда производится для изображения А; остальные операции пульта Вео4 (например, выбор каналов) выполняются для изображения В. При выборе нового источника режим двойного экрана отключается.

*При просмотре, напр., телевизора...*

Нажмите несколько раз до появления P-IN-P\* на дисплее Вео4

Нажмите, например, V TAPE для выбора источника для просмотра в правой части экрана (В)

Нажмите 0, для того чтобы поменять местами левое и правое изображения

*Для отключения функции двойного экрана...*

Нажмите для отключения функции и возврата к нормальному режиму просмотра телевизионных программ

*При нажатии кнопки TEXT на пульте Вео4 режим двойного экрана будет выключен и будет предпринята попытка вывести на экран телетекст для изображения А. Если услуги телетекста для этого источника отсутствуют, отображается пустой экран.*

**LIST**

P-IN-P

**V TAPE**

**0**

**TV**

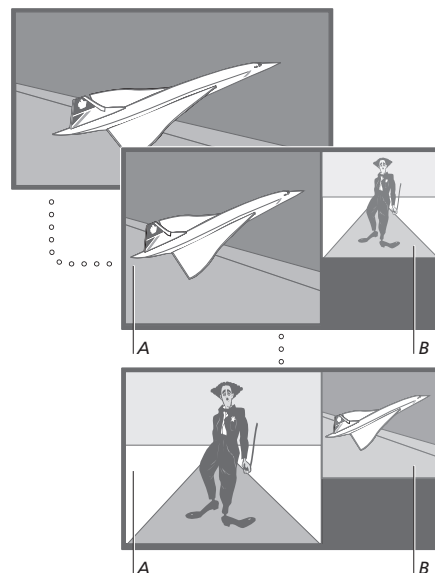

*Для просмотра устройства, зарегистрированного в меню "Connections" под V.AUX, например, устройства Set-top box, несколько раз нажмите LIST до появления на дисплее Вео4 опции P-V.AUX\*.*

\*Для того чтобы на пульте Вео4 появилась надпись P-IN-P или надпись P-V.AUX, Вы должны добавить их в рабочий список функций пульта Вео4. Подробнее об этом см. главу "Настройка Вео4" на стр. 18 Справочника.

Ознакомьтесь с приемами управления BeoSystem 1, выходящими за рамки повседневного применения.

Кроме того, в главе приведены сведения о том, как управлять подключенным устройством Set-top box.

---

## **Расширенные функции Телетекста, 16**

- Дополнительные функции Телетекста
- Просмотр обновленных страниц Телетекста
- Переход на страницу с помощью функции Fasttext

## **Автоматическое включение и выключение BeoSystem 1, 18**

- Воспроизведение по таймеру и переход в режим ожидания по таймеру
- Воспроизведение по таймеру при помощи Телетекста
- Для активации функции воспроизведения по таймеру
- Просмотр, редактирование или удаление таймера

## **Работа с устройством Set-top box, 20**

- Универсальные операции Beo4
- Использование собственного меню устройства Set-top box
- Меню Set-top Box Controller
- Использование устройства Set-top box в сопряженной комнате

## **Система защиты pin-кодом, 22**

- Активация системы защиты pin-кодом
- Изменение или удаление Вашего pin-кода
- Использование Вашего pin-кода
- Вы забыли свой pin-код?

## Расширенные функции Телетекста

BeoSystem 1 обеспечивает три дополнительных функции телетекста: увеличение текста для облегчения чтения, отображение страницы Телетекста поверх телевизионного изображения и отображение скрытого текста, например, ответа на вопрос или шутки.

BeoSystem 1 может также оповестить Вас об обнаружении или обновлении вызванной страницы. Эта функция полезна, если Вы, например, хотите узнать последние новости во время просмотра телевизора.

Если предлагаемая телекомпанией система Телетекста включает функцию ускоренного поиска Fastext, Вы можете воспользоваться цветными кнопками Beo4 для перехода к одной из четырех сопряженных страниц Телетекста.

Основные функции Телетекста рассмотрены на странице 12.

### Дополнительные функции Телетекста

При использовании Телетекста Вы можете увеличить текст, вывести Телетекст поверх телевизионного изображения или вывести скрытый текст.

#### *Увеличение размера текста на экране...*

Нажимайте до тех пор, пока на Beo4 не будет отображено LARGE

**LIST**

LARGE

Нажмите для активации верхней половины отображаемой страницы

**GO**

Нажмите для просмотра нижней половины

**GO**

Нажмите для восстановления нормального размера текста

**GO**

#### *Для одновременного просмотра телевизионного изображения и Телетекста...*

Нажимайте до тех пор, пока на Beo4 не будет отображено MIX

**LIST**

MIX

Нажмите для вывода Телетекста поверх телевизионного изображения

**GO**

Нажмите для удаления телевизионного изображения

**GO**

#### *Для просмотра скрытого текста...*

Нажимайте до тех пор, пока на Beo4 не будет отображено REVEAL

**LIST**

REVEAL

Нажмите для активации – если на этой странице имеется скрытый текст, то он будет показан на экране

**GO**

Нажмите для удаления выведенного на экран текста

**GO**

### Просмотр обновленных страниц Телетекста

BeoSystem 1 может использовать функцию обновления страниц, предусмотренную в некоторых системах Телетекста для подтверждения обновления открытой страницы Телетекста.

#### *Вызов соответствующей страницы Телетекста...*

Нажимайте до тех пор, пока на Beo4 не будет отображено UPDATE

**LIST**

UPDATE

Нажмите для активации

**GO**

После обнаружения страницы на экране появляется подтверждение FOUND

FOUND

После обновления страницы на экране появляется подтверждение UPDATE

UPDATE

Нажмите для вызова обнаруженной или обновленной страницы

**GO**

Нажмите для выхода из Телетекста

**EXIT**

*Функция отменяется, когда Вы изменяете каналы.*



## Переход на страницу с помощью функции Fasttext

Некоторые вещатели Телетекста предлагают услугу Fasttext, которая дает Вам возможность переходить на одну из четырех сопряженных страниц Телетекста.

При включенном телевизоре...

Нажмите для вызова Телетекста

TEXT

Нажмите для поиска страницы Fasttext или...



...введите номер страницы с помощью цифровых кнопок

0 – 9

Нажмите одну из цветных кнопок на Beo4 для вызова функции Fasttext. Названия четырех сопряженных страниц появляются в верхней части экрана



Нажмите кнопку соответствующего цвета для вызова одной из сопряженных страниц



Нажмите для выхода из Fasttext и возвращения к нормальному просмотру Телетекста или...

TEXT

...нажмите для выхода из Телетекста

EXIT



Страница Телетекста с цветной шкалой справа в верхней части экрана указывает на то, что она является сопряженной страницей системы Fasttext.



Названия четырех сопряженных страниц разного цвета появляются в верхней части активной страницы Fasttext.

ПРИМЕЧАНИЕ! Для получения сведений о предварительной установке на запись со страниц Телетекста см. Руководство пользователя видеомагнитофона.

Функция включения по таймеру используется, например, если Вы не хотите пропустить программу или хотите использовать устройство для пробуждения утром.

Используйте включение режима ожидания по таймеру, например, если необходимо автоматически выключить телевизор, когда Вы утром уходите на работу.

Введите не более восьми настроек таймера и просмотрите все введенные Вами настройки. В этом списке Вы можете отредактировать или отменить значения таймера.

Если BeoSystem 1 является частью аудио- или видеосистемы фирмы Bang & Olufsen и связан с ней кабелем Master Link, то эти системы могут выполнять функции воспроизведения по таймеру или перехода в режим ожидания по таймеру.

Если Вы хотите запрограммировать таймер по времени, убедитесь в том, что встроенные часы установлены на правильное время. Дальнейшую информацию см. в главе “Установка времени и даты” на стр. 37.

### Воспроизведение по таймеру и переход в режим ожидания по таймеру

Вы можете запрограммировать BeoSystem 1 на автоматическое включение и выключение в конкретные дату и время или в одно и то же время в каждый день недели.



#### Система выведет:

Jan...	Январь	Jul...	Июль
Feb...	Февраль	Aug...	Август
Mar...	Март	Sep...	Сентябрь
Apr...	Апрель	Oct...	Октябрь
May...	Май	Nov...	Ноябрь
Jun...	Июнь	Dec...	Декабрь

Mon...	Понедельник
Tue...	Вторник
Wed...	Среда
Thu...	Четверг
Fri...	Пятница
Sat...	Суббота
Sun...	Воскресенье

Для введения установок воспроизведения по таймеру или перехода в режим ожидания по таймеру...

- > Нажмите **MENU** для вызова главного меню.
- > Нажмите **GO** для вызова меню *Timer play*.
- > Нажмите **GO** для вызова меню *Set timer*.
- > Нажмите **◀** или **▶** для перемещения по списку меню.
- > Нажмите **▲** или **▼** для вызова возможных значений для конкретной опции меню. Например, установите *Source* (источник) на *Standby*, если Вы хотите переключить BeoSystem 1 в режим ожидания, или *TV*, если Вы хотите в определенное время посмотреть телевизионную программу.
- > С помощью цифровых кнопок Beo4 введите значения, например, номер канала или время включения и выключения.
- > Если Вы хотите установить таймер включения на определенные дни недели, нажмите **▶** для выделения поля даты *Date* и затем нажмите **MENU** для изменения *Date* на *Days*. Выберите, по Вашему желанию, один день или несколько дней недели, в которые будет срабатывать таймер. Будут отображены все дни недели, начиная с *M* для понедельника. Нажмите **▶** для перехода к другим дням недели и с помощью **▼** удалите ненужные дни недели. Когда на экране остается(-ются) только выбранный(-ые) день(дни) недели, нажмите **GO**. Затем высвечивается **OK**.
- > Когда Вы заполните требуемые данные, нажмите **GO** для сохранения Ваших настроек таймера или...
- > ...нажмите **EXIT** для выхода из всех меню без сохранения.

ПРИМЕЧАНИЕ! Если BeoSystem 1 установлен в сопряженной комнате, программирование таймера должно осуществляться из основной комнаты.

## Воспроизведение по таймеру при помощи Телетекста

Кроме того, можно запрограммировать настройки воспроизведения по таймеру, используя Телетекст.

### *Для введения настроек таймера при помощи Телетекста...*

- > Нажмите **MENU**, когда *Start* (старт) подсвечивается для вызова Телетекста.
- > Введите номер требуемой страницы Телетекста.
- > После обнаружения требуемой страницы нажмите **MENU** для программирования воспроизведения по таймеру. Курсор подсвечивает первое время включения в списке.
- > Нажмите **▲** или **▼** для перемещения курсора к программе, которую Вы хотите воспроизвести по таймеру.
- > Нажмите **GO** для подтверждения времени включения программы.
- > Нажмите **▲** или **▼** для перехода к требуемому времени выключения и нажмите **GO** для подтверждения.
- > В верхней части страницы Телетекста появляется строка с указанием времени включения и выключения с последующим запросом на подтверждение "OK?".
- > Нажмите **GO** для сохранения выбранных значений воспроизведения по таймеру.

## Для активации функции воспроизведения по таймеру

Для выполнения Ваших настроек таймера Вы должны активировать функцию воспроизведения по таймеру.

### *Для активации функции воспроизведения по таймеру...*

- > Нажмите **MENU** для вызова главного меню.
- > Нажмите **GO** для вызова меню *Timer play*.
- > Нажмите **2** для вызова меню *Activate timer*.
- > Нажмите **▲** или **▼** для вывода *Yes*. Для выключения функции воспроизведения по таймеру выберите *No*.
- > Нажмите **GO** для сохранения выбранных значений воспроизведения по таймеру или...
- > ...нажмите **EXIT** для выхода из всех меню без сохранения.

Если к BeoSystem 1 через кабель Master Link подключено аудио- или видеоустройство Bang & Olufsen, Вы можете включить его в набор (или исключить его из набора) временных функций с помощью меню *Timer play*. Например, если Вы хотите, чтобы функции таймера выполнялись только на BeoSystem 1, установите таймер BeoSystem 1 на *Yes*, а таймер аудиосистемы на *OFF*.

*Для дополнительной информации о включении/выключении таймера подключенного аудио- или видеоустройства Bang & Olufsen см. Руководство, входящее в его комплект поставки.*

## Просмотр, редактирование или удаление таймера

Вызовите на экран список настроек таймера, которые Вы ввели. В этом списке Вы можете отредактировать или отменить значения таймера.

### *Просмотр, редактирование и отмена настроек таймера...*

- > Нажмите **MENU** на Beo4 при выделенной опции *Source* (источник) из *Pr* (канал) в меню *Set timer* для вызова текущего указателя значений таймера или ранее установленных значений таймера.
- > С помощью **▼** или **▲** выберите значение в списке, которое Вы хотите уточнить или отменить.
- > Для редактирования значения нажмите **GO** и выполните действия, описанные выше.
- > Если Вы хотите отменить значение, нажмите **MENU**. Дата заменится на *Clear?*
- > Нажмите **GO** для удаления значения или **EXIT** для его сохранения.

Встроенный модуль Set-top Box Controller выполняет интерпретацию команд выбранного Вами устройства Set-top box, поступающих от пульта ДУ Beo4. При подключенном устройстве Set-top box Вы можете использовать пульт ДУ Beo4 для доступа к программам и функциям, предоставляемым этим устройством.

Для получения дальнейших сведений о том, как подключить и зарегистрировать устройство Set-top box, см. главу “Подключение дополнительной аппаратуры” на стр. 44 и главу “Регистрация и использование “дополнительной видеоаппаратуры” на стр. 32.

### Универсальные операции Beo4

Если Вы знаете, какая кнопка Beo4 включает нужную Вам функцию, то Вы можете вызвать функцию, не вызывая сначала меню Set-top Box Controller.

*Когда Ваше устройство Set-top box активировано...*

Нажмите GO, а затем цифровую кнопку, которая активирует нужную Вам функцию

**GO**  
**0 – 9**

Нажмите GO, а затем ▲ или ▼ для прямого перехода к программам вверх или вниз

**GO**  
**▲**  
**▼**

Нажмите кнопку GO и удерживайте ее в нажатом положении для появления на экране программы передач или баннера текущей и следующей программ (“Now/Next”), в зависимости от типа Вашего устройства Set-top box

**GO**

### Использование собственного меню устройства Set-top box

Как только Вы активируете устройство Set-top box, Вы получаете с пульта Beo4 доступ к собственным меню устройства Set-top box, например, к Программе передач.

*Когда отображено собственное меню устройства Set-top box...*

Перемещение курсора вверх или вниз

**▲**  
**▼**

Перемещение курсора

**◀▶**

Выбор и активация функции

**GO**  
**GO**

Нажмите GO, а затем ◀ или ▶ для перемещения по страницам меню или в списках программ

**GO**  
**◀▶**

Выход из меню или возврат в предыдущее меню

**STOP**

Выход из меню, входы и выходы в различные режимы, например, радио

**EXIT**

Используйте цветные кнопки в соответствии с инструкциями меню Вашего устройства Set-top box



*Когда в качестве источника выбрано устройство Set-top box, нажмите кнопку MENU дважды для вызова главного меню BeoSystem 1.*

## Меню Set-top Box Controller

Некоторые кнопки пульта ДУ Вашего устройства Set-top box не сразу доступны на пульте Beo4. Ознакомьтесь с тем, какие кнопки пульта Beo4 активируют конкретные услуги или функции на Вашем устройстве Set-top box и вызывают на экран меню Set-top Box Controller.

*Если Ваше устройство Set-top box зарегистрировано как STB (SAT)...*

Нажмите для включения устройства Set-top box

**SAT**

*Если Ваше устройство Set-top box зарегистрировано как STB (V.AUX)...*

Нажимайте до тех пор, пока на пульте Beo4 не будет отображено V.AUX

**LIST**

V.AUX

Нажмите для включения устройства Set-top box

**GO**

*Затем*

Нажмите для вызова меню Set-top Box Controller

**MENU**

Нажмите цифровую кнопку, которая активирует нужную Вам функцию, или...

**1 – 9**

...нажмите одну из цветных кнопок для активации функции



## Использование устройства Set-top box в сопряженной комнате

Если Ваше устройство Set-top box подключено к телевизору в главной комнате, Вы можете управлять этим устройством с телевизора сопряженной комнаты. Однако, меню Set-top Box Controller не может быть отображено на экране телевизора, установленного в сопряженной комнате.

*Если Ваше устройство Set-top box зарегистрировано как STB (SAT)...*

Нажмите для включения устройства Set-top box в главной комнате

**SAT**

*Если Ваше устройство Set-top box зарегистрировано как STB (V.AUX)...*

Нажимайте до тех пор, пока на пульте Beo4 не будет отображено V.AUX

**LIST**

V.AUX

Нажмите для включения устройства Set-top box в главной комнате

**GO**

Нажмите для выбора функции и...

**GO**

...нажмите цифровую кнопку, которая активирует нужную Вам функцию

**1 – 9**

Нажмите одну из цветных кнопок для активации функции

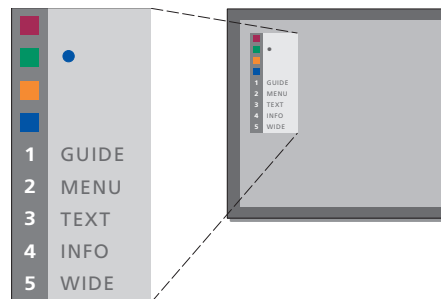

*Пример меню устройства Set-top box Controller – Кнопки на пульте Beo4 изображены в меню слева, а кнопки на устройстве Set-top box – справа.*

## Система защиты pin-кодом

Использовать систему защиты pin-кодом или отказаться от нее – решать Вам. Система защиты pin-кодом становится неактивной, когда Вы удаляете pin-код.

Система защиты pin-кодом предназначена для обеспечения невозможности использования Вашего телевизора лицами, которые не знают pin-код.

Когда BeoSystem 1 отключается от электрической сети более чем на 15–30 минут, включается система защиты pin-кодом.

Когда BeoSystem 1 снова подключают к электрической сети и включают его, то он, поработав 4 минуты, автоматически выключается. После ввода pin-кода нормальная работа BeoSystem 1 возобновляется.

Если Вы утратите или забудете свой код, свяжитесь с Вашим торговым представителем фирмы Bang & Olufsen для получения мастер-кода, отключающего Ваш pin-код.

**ПРИМЕЧАНИЕ!** Вы можете изменить Ваш pin-код не более пяти раз в течение трехчасового периода.

### Активация системы защиты pin-кодом



*При включенном телевизоре...*

Нажмите для вызова главного меню

**MENU**

Нажмите **◀◀** дважды и затем нажмите STOP. На экране появляется меню *Pincode*

**◀◀**  
**STOP**

С помощью цифровых кнопок Beo4 введите четыре цифры Вашего кода

**0 – 9**

Нажмите для перемещения курсора к *Confirm pincode* после ввода своего кода

**▶▶**

Введите код повторно. Если второй введенный код не соответствует первому, цифры удаляются и Вам придется ввести правильный код еще раз.

**0 – 9**

Нажмите для сохранения кода

**GO**

*Для отмены ввода кода...*

Нажмите для отмены ввода кода, и поля ввода будут очищены

**STOP**

### Изменение или удаление Вашего pin-кода



*При включенном телевизоре...*

Нажмите для вызова главного меню

**MENU**

Нажмите **◀◀** дважды и затем нажмите STOP. BeoSystem 1 предложит Вам ввести Ваш pin-код

**◀◀**  
**STOP**

Введите Ваш pin-код

**0 – 9**

При вводе неправильного кода цифры удаляются, и Вам придется ввести код снова

**PIN** \_ \_ \_ \_

После ввода Вашего кода меню *Pincode* предлагает Вам отменить Ваш код или ввести новый код

Нажмите 1 для отмены

**1**

Вашего кода или 2 для ввода нового кода

**2**

Ввод нового кода

**0 – 9**

Нажмите, чтобы переместить курсор к *Confirm pincode*, после этого введите свой новый код еще раз

**▶▶**

Введите новый код повторно

Для сохранения нового кода нажмите

**GO**

*Для отмены ввода pin-кода...*

Нажмите для отмены ввода кода, и поля ввода будут очищены

**STOP**

## Использование Вашего pin-кода

Если BeoSystem 1 был отключен от электрической сети на 15–30 минут, то, после того, как Вы снова включите его, на экран будет выведено приглашение ввести Ваш pin-код. Если Вы не введете pin-код, то спустя приблизительно 4 минуты BeoSystem 1 перейдет в режим ожидания.

### *Когда BeoSystem 1 включен,...*

BeoSystem 1 предложит Вам ввести Ваш pin-код

PIN \_ \_ \_ \_ \_

Введите Ваш pin-код

0 – 9

PIN \* \* \_ \_ \_

BeoSystem 1 включается после ввода последней цифры

PIN \* \* \* \* \*

Если введен неправильный код, будет отображено ERROR. Введите код повторно

ERROR

PIN \_ \_ \_ \_ \_

### *Для отмены ввода кода...*

Нажмите для отмены ввода кода, и поля ввода будут очищены

STOP

*Если pin-код введен неправильно пять раз подряд, BeoSystem 1 выключается на три часа, в это время его использование невозможно.*

*Примерно за 20 секунд до того, как система автоматически переключится в режим ожидания, становится невозможным управлять ею с пульта ДУ. Поэтому в это время ввод pin-кода невозможен.*

## Вы забыли свой pin-код?

Обратитесь к Вашему торговому представителю фирмы Bang & Olufsen по поводу получения пятизначного мастер-кода.

### *Когда Вы получили мастер-код...*

Когда на экран BeoSystem 1 будет выведено приглашение ввести Ваш pin-код, нажмите и удерживайте ◀ для вызова окна мастер-кода

PIN \_ \_ \_ \_ \_

◀

PIN \_ \_ \_ \_ \_

Ввод этого пятизначного кода деактивирует Ваш pin-код и вновь включает BeoSystem 1. Отображается DELETED

0 – 9

DELETED

### *Для использования системы защиты pin-кодом снова...*

Следуйте процедуре активации системы защиты pin-кодом





В этой главе описано, как настраивать и добавлять новые ТВ каналы, регулировать их и задавать свои настройки для изображения и звука.

Сведения об установке Вашего телевизора и подключения дополнительной видеоаппаратуры см. в главе *“Размещение, соединения, уход и обслуживание”* на стр. 39.

---

## **Настройка ТВ каналов, 26**

- Поиск принимаемых каналов
- Добавление новых каналов

## **Редактирование настроенных ТВ каналов, 28**

- Регулировка настроенных ТВ каналов
- Перенос настроенных каналов
- Выбор названия настроенных каналов
- Удаление настроенных каналов

## **Регистрация и использование дополнительной видеоаппаратуры, 32**

- Что подключено?
- Выбор устройства Set-top box
- Доступ к дополнительной видеоаппаратуре

## **Регулировка изображения и звука, 34**

- Регулировка цвета, яркости или контрастности
- Регулировка громкости, нижних и верхних частот или тонкомпенсации

## **Вызов на дисплей названия активной системы звукового сопровождения, 36**

## **Установка времени и даты, 37**

## Настройка ТВ каналов

Вы можете заставить BeoSystem 1 найти Ваши ТВ каналы за Вас.

Заранее задайте до 99 различных ТВ каналов под номерами каналов и задайте для каждого канала свое имя.

Вы можете выполнить настройку новых каналов или перенастройку ранее удаленных каналов.

Когда настройка каналов производится при помощи меню *Add program*, ранее настроенные Вами каналы остаются без изменения. Благодаря этому Вы можете сохранить названия каналов, их очередность в списке и все индивидуальные параметры, которые были сохранены Вами для данных каналов, например, параметры декодера или системы вещания.

### Поиск принимаемых каналов

Когда Вы настраиваете BeoSystem 1 в первый раз, Вы можете настроить ТВ каналы, доступные в Вашей местности, при помощи меню *TV tuning*. BeoSystem 1 обнаруживает сигналы принимаемых каналов и сохраняет их под номерами и названиями.

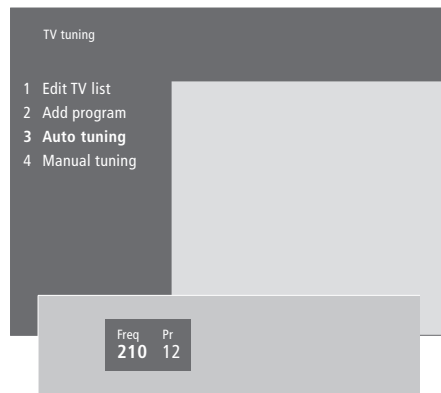

- > Нажмите **MENU** для вызова главного меню.
- > Нажмите **3** для вызова меню *Setup*.
- > Нажмите **GO** для вызова меню настройки *Tuning*.
- > Нажмите **GO** еще раз для вызова меню настройки *TV tuning*.
- > Нажмите **3** для вызова меню автоматической настройки *Auto tuning*. На экране указываются поля *Freq* (частоты) и *Pr* (канала).
- > Нажмите **▲** для начала автонастройки. В полях частоты и канала указываются значения для принимаемых каналов.

*После завершения настройки Вы можете изменить очередность, удалить или изменить названия каналов, сохраненных в списке каналов. Этот список также появляется при нажатии STOP во время автоматической настройки. Сведения о редактировании списка ТВ каналов см. в главе "Редактирование настроенных ТВ каналов" на стр. 28.*

## Добавление новых каналов

Вы можете добавить новые или ранее удаленные ТВ каналы в список каналов в любое время с помощью меню *"Add program"*.

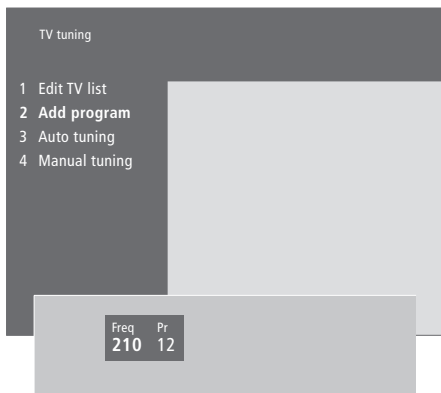

- > Нажмите **MENU** для вызова главного меню.
- > Нажмите **3** для вызова меню *Setup*.
- > Нажмите **GO** для вызова меню настройки *Tuning*.
- > Нажмите **GO** еще раз для вызова меню настройки *TV tuning*.
- > Нажмите **2** для вызова меню добавления каналов *Add program*.
- > Нажмите **▲** для начала добавления новых каналов. В полях *Freq* (частоты) и *Pr* (канала) указываются значения настраиваемых каналов.
- > Нажмите **STOP** для прекращения процесса добавления каналов. После этого Вы можете перемещать, переименовывать или удалять каналы из списка, как описано в главе *"Редактирование настроенных ТВ каналов"* на стр. 28.
- > Нажмите **EXIT** после завершения настройки, изменения названия или очередности каналов.

Вы можете в любое время подрегулировать настроенные ТВ каналы или настроить каналы, которые не были сохранены в памяти при автоматической настройке.

Вы также можете вводить значения параметров перед настройкой каналов. Благодаря этому Вы можете выбрать систему вещания для каналов определенных типов или запрограммировать подсоединенный декодер на автоматическое включение при выборе кодированного канала.

Кроме того, Вы можете редактировать свой список каналов: переименовывать каналы, менять их положение в списке или удалять все ненужные каналы из списка, чтобы сократить затраты времени на переключение каналов.

## Регулировка настроенных ТВ каналов

Вы можете сохранять ТВ каналы под номерами, которые Вы придумали сами. Осуществите точную настройку приема канала (при этом будет отображена информация о наличии кодированных каналов) и выберите соответствующее звуковое сопровождение для отдельных каналов.

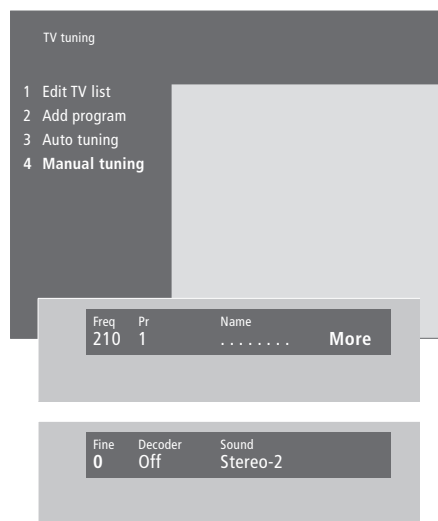

Если в меню имеется параметр "System", то перед началом настройки убедитесь в том, что на экране указана правильная система вещания:

- B/G... для PAL/SECAM B/G
- I... для PAL I
- L... для SECAM L
- M... для NTSC M
- D/K... для PAL/SECAM D/K

*Могут указываться не все варианты, так как это зависит от типа телевизора.*

*Если каналы транслируются на двух языках и Вы хотите иметь возможность прослушивания обоих языков, то Вы можете сохранить данный канал дважды – один раз с одним языком, а второй раз – с другим.*

- > Нажмите **MENU** для вызова главного меню.
- > Нажмите **3** для вызова меню *Setup*.
- > Нажмите **GO** для вызова меню настройки *Tuning*.
- > Нажмите **GO** еще раз для вызова меню настройки *TV tuning*.
- > Нажмите **4** для вызова меню ручной настройки *Manual tuning*.
- > Нажмите **◀** или **▶** для перемещения по списку меню и **▲** или **▼** для просмотра возможных значений для каждого параметра. Нажмите **▲**, когда курсор находится на *Freq* (частота), при этом начнется автоматический поиск канала. Цифровые значения могут вводиться с помощью цифровых кнопок пульта Beo4. При вводе названий нажмите **▲** или **▼** для отображения знака, который Вам нужен. Затем нажмите **▶▶** для перехода на позицию следующего знака.
- > Для вызова дополнительных опций нажмите **▶▶** для переноса курсора на *More* и затем нажмите **GO**. Если Вы установите *Decoder* в положение *On*, *Dec1* или *Dec2*, Вы сможете вернуться в предыдущее меню для начала настройки кодированных каналов, нажав кнопку **GO**.
- > Кроме того, при настройке канала Вы можете выбрать требующуюся Вам систему звукового сопровождения; нажмите **▲** или **▼** для переключения режимов передаваемого в данный момент звукового сопровождения или для точной настройки канала.
- > Нажмите **GO** после того, как Вы ввели свои настройки, или...
- > ...нажмите **EXIT** для выхода из всех меню без сохранения.

## Перенос настроенных каналов

Вы можете изменить очередность каналов при их включении, а также в экранном списке каналов.

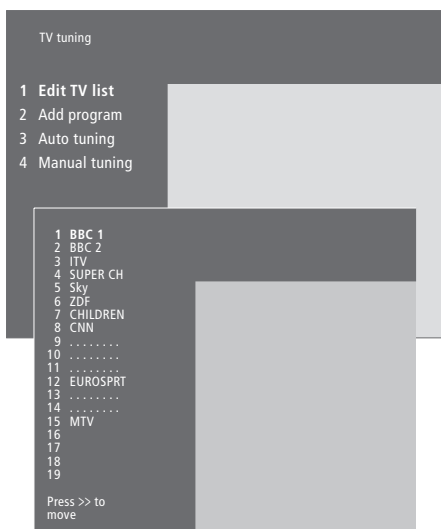

- > Нажмите **MENU** для вызова главного меню.
- > Нажмите **3** для вызова меню *Setup*.
- > Нажмите **GO** для вызова меню настройки *Tuning*.
- > Нажмите **GO** еще раз для вызова меню настройки *TV tuning*.
- > Нажмите **GO** для вызова меню *Edit TV list*.
- > Нажмите **▼** или **▲** для перемещения по списку каналов.
- > После обнаружения требуемого канала нажмите **►►** для его временного вывода из списка.
- > Нажмите **▼** или **▲** для перевода канала на новое место в списке или нажмите кнопку с номером нового места.
- > Нажмите **◀◀** для возвращения канала в список. Если он возвращается в список на место другого канала, то другой канал временно выводится из списка и может быть введен на другое место.
- > После переноса каналов нажмите **EXIT** для выхода из всех меню.

## Выбор названия настроенных каналов

BeoSystem 1 если это возможно, автоматически создает названия настроенных каналов при автоматической настройке, но Вы можете в любое время переименовать их.



- > Нажмите **MENU** для вызова главного меню.
- > Нажмите **3** для вызова меню *Setup*.
- > Нажмите **GO** для вызова меню настройки *Tuning*.
- > Нажмите **GO** еще раз для вызова меню настройки *TV tuning*.
- > Нажмите **GO** для вызова меню *Edit TV list*.
- > Нажмите **▼** или **▲** для перемещения по списку каналов.
- > После обнаружения требуемого канала нажмите **GO**. Курсор переводится на позицию первого знака в названии канала.
- > Нажмите **◀** или **▶** для перехода от знака к знаку и **▲** или **▼** для выбора знаков.
- > Нажмите **GO** для сохранения имени и возврата к списку или...
- > ...нажмите **STOP** для возврата к списку без сохранения имени.
- > Нажмите **EXIT** для выхода из всех меню.

## Удаление настроенных каналов

Вы можете удалить все ненужные Вам настроенные каналы из списка ТВ каналов.

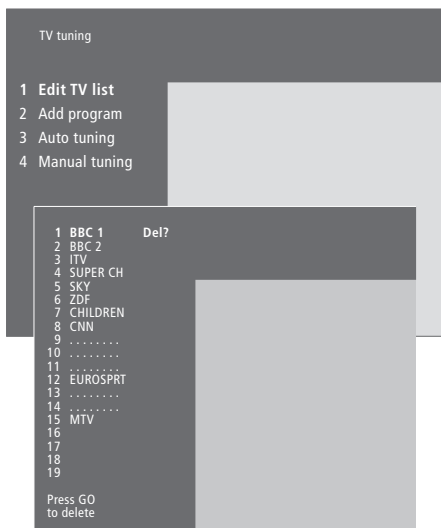

- > Нажмите **MENU** для вызова главного меню.
- > Нажмите **3** для вызова меню *Setup*.
- > Нажмите **GO** для вызова меню настройки *Tuning*.
- > Нажмите **GO** для вызова меню *Edit TV list*.
- > Нажмите **▼** или **▲** для перемещения по списку каналов.
- > После обнаружения канала, который Вы хотите удалить, нажмите **MENU**. *Del?* появляется справа от названия канала.
- > Нажмите **GO** для удаления канала или...
- > ...нажмите **STOP** для возврата к списку без удаления канала.
- > Нажмите **EXIT** для выхода из всех меню.

## Регистрация и использование дополнительной видеоаппаратуры

Если Вы подключили дополнительные источники видеосигнала или аппаратуру к BeoSystem 1, то следует зарегистрировать данные устройства в меню *Connections*.

Настройки, которые Вы выбрали в меню *Connections*, сообщают BeoSystem 1, какая аппаратура подключена.

О том, где и как подключить дополнительную аппаратуру, см. главы “Подключение дополнительной аппаратуры” на стр. 44 и “Панели разъемов” на стр. 45.

Когда Вы подключили и зарегистрировали дополнительную аппаратуру в меню *Connections*, как описано выше, Вы можете управлять ею при помощи пульта ДУ Beo4.

### Что подключено?

После регистрации устройств, подключенных к BeoSystem 1, Вы сможете управлять ими с помощью пульта дистанционного управления Beo4.

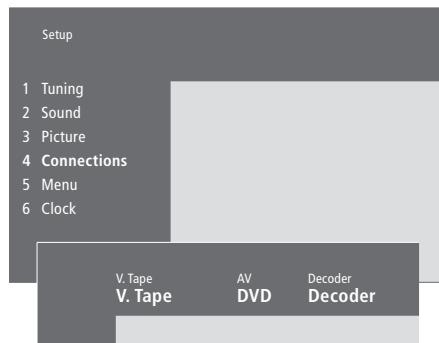

### Устройства, которые Вы можете подключить к каждому разьему

#### V.Tape

- V.Tape...* для кассетного видеомаягнитофона Bang & Olufsen
- DVD...* для проигрывателя DVD-дисков
- STB (SAT), STB (V.AUX)...* для устройства Set-top box\*
- None...* если ничего не подключено

#### AV

- DVD...* для проигрывателя DVD-дисков
- STB (SAT), STB (V.AUX)...* для устройства Set-top box\*
- V.AUX...* для другого оборудования
- Non B&O V.Tape2...* для кассетного видеомаягнитофона других изготовителей (не Bang & Olufsen)
- V.Tape2...* для кассетного видеомаягнитофона Bang & Olufsen
- S-VHS V.TP2...* для кассетного видеомаягнитофона типа Super-VHS
- Decoder(2)...* для подключения второго декодера – подключите Ваш основной декодер к разьему DECODER
- Doorcam...* для дверной видеокамеры
- None...* если ничего не подключено

- > Нажмите **MENU** для вызова главного меню.
- > Нажмите **3** для вызова меню *Setup*.
- > Нажмите **4** для вызова меню *Connections*.
- > Нажмите **▶▶** для выбора разьема.
- > Нажмите **▲** или **▼** для перемещения по списку возможных типов устройств до обнаружения подключенного Вами устройства. Выберите *None*, если к разьему не подключены никакие устройства.
- > Когда Вы выберете Ваш тип аппаратуры, нажмите **GO** для сохранения своих настроек или...
- > ...нажмите **EXIT** для выхода из всех меню без сохранения.

#### Decoder

- Decoder(1)...* для основного декодера или блока расширения
- STB (SAT), STB (V.AUX)...* для устройства Set-top box\*
- V.AUX...* для оборудования других изготовителей (не Bang & Olufsen)
- Non B&O V.Tape2...* для кассетного видеомаягнитофона других изготовителей (не Bang & Olufsen)
- None...* если ничего не подключено

\*ПРИМЕЧАНИЕ: Выберите STB (SAT) для главного устройства Set-top box и STB (V.AUX) для второго устройства Set-top box.



## Выбор устройства Set-top box

Список устройств Set-top box, из которого можно выбирать, появится, когда Вы зарегистрируете устройство Set-top box в меню *Connections*.

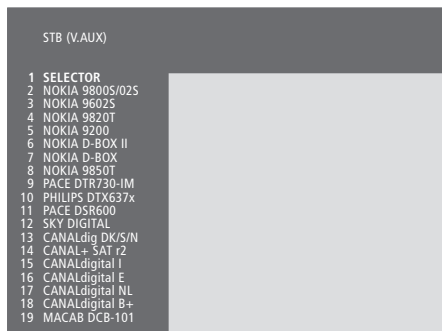

Если все разъемы заняты, Вы можете подсоединить второе устройство Set-top box к разъему для видеокамеры (*Camcorder*).  
Дальнейшую информацию см. в главе "Подключение устройства Set-top box или декодера" на стр. 8 Справочника.

Когда будет отображен список устройств Set-top box...

- > Нажмите ▼ для перемещения вниз по списку.
- > Нажмите GO для выбора типа Вашего устройства Set-top box.

## Доступ к дополнительной видеоаппаратуре

Некоторая подключенная аппаратура доступна с пульта ДУ Beo4.

Нажмите для включения видеоманитона **V TAPE**

Нажимайте до тех пор, пока на Beo4 не будет отображено V.TAPE2

**LIST**

V.TAPE2

Нажмите для переключения на второй видеоманитон

**GO**

Нажимайте до тех пор, пока на пульте Beo4 не будет отображено V.AUX

**LIST**

V.AUX

Нажмите для переключения на источник, зарегистрированный как V.AUX, например, устройство Set-top box

**GO**

Для возможности вызова V.AUX или V.TAPE2 на Beo4 эти опции должны быть включены в список функций Beo4. Дальнейшую информацию см. в главе "Настройка Beo4" на стр. 18 Справочника.

Параметры изображения и звука устанавливаются на заводе на нейтральные значения, подходящие для большинства ситуаций просмотра и прослушивания. Однако при желании Вы можете изменить данные значения по своему усмотрению.

Отрегулируйте яркость, цвет или контрастность. Параметры звука включают громкость, нижние и верхние частоты и тонкомпенсацию. Вы также можете отрегулировать уровень звучания низкочастотного громкоговорителя BeoLab 2, если он включен в Вашу систему.

Сохраните Ваши настройки изображения и звука до отключения BeoSystem 1 или сохраните их в качестве постоянных на все время.

Дальнейшую информацию о том, как изменять формат изображения, см. в главе “Домашний кинотеатр” на стр. 10.

## Регулировка яркости, цвета или контрастности

Отрегулируйте настройки изображения при помощи меню *Picture*. Временные настройки будут отменены, когда Вы выключите BeoSystem 1.

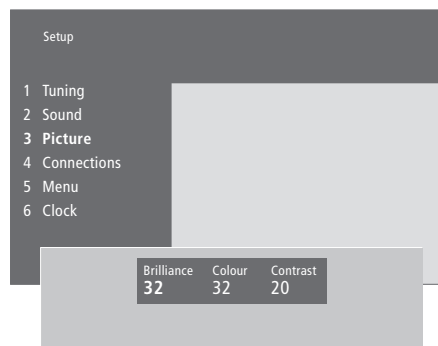

*Для регулировки яркости, цвета или контрастности...*

- > Нажмите **MENU** для вызова главного меню.
- > Нажмите **3** для вызова меню *Setup*.
- > Нажмите **3** для вызова меню *Picture*.
- > Нажмите **◀** или **▶** для перемещения по списку меню.
- > Нажмите **▲** или **▼** для регулировки значений каждого параметра.
- > Нажмите **EXIT** для сохранения значений до выключения BeoSystem 1 или...
- > ...нажмите **GO** для сохранения выбранных значений в качестве постоянных.

*Для видеоустройств, рассчитанных на прием сигнала NTSC, предусмотрен четвертый регулируемый параметр – Tint (цветовой фон или оттенок).*

## Регулировка громкости, нижних и верхних частот или тонкомпенсации

Вы можете в любое время отрегулировать громкость звука, режим или баланс акустических колонок непосредственно с пульта Beo4, без вызова соответствующего меню. Однако, для регулирования нижних и верхних звуковых частот или тонкомпенсации Вы должны вызвать меню *Sound*.

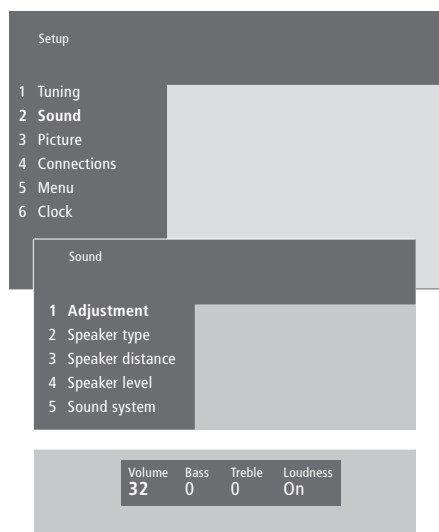

*Для изменения громкости, нижних и верхних частот или тонкомпенсации...*

- > Нажмите **MENU** для вызова главного меню.
- > Нажмите **3** для вызова меню *Setup*.
- > Нажмите **2** для вызова меню звука *Sound\**.
- > Нажмите **GO** для вызова меню регулировки *Adjustment*.
- > Нажмите **◀** или **▶** для перемещения по списку меню.
- > Нажмите **▲** или **▼** для регулировки значений каждого параметра.
- > Нажмите **EXIT** для сохранения значений до выключения BeoSystem 1 или...
- > ...нажмите **GO** для сохранения выбранных значений в качестве постоянных.

*Содержание меню "Sound" зависит от того, сколько акустических колонок подключено к BeoSystem 1.*

\*ПРИМЕЧАНИЕ! Меню *Sound* позволяет откалибровать конфигурацию акустических колонок объемного звучания. Дальнейшую информацию см. в главе "Подсоединение акустических колонок – объемное звучание" на стр. 4 Справочника.

## Вызов на дисплей названия активной системы звукового сопровождения

Модуль объемного звучания Вашего телевизора позволяет визуально контролировать систему звукового сопровождения для источника или программы, просматриваемых в данный момент времени.

Система звукового сопровождения является неотъемлемой частью телепрограммы или, например, диска DVD. Вследствие этого Вы не можете в этом меню выбрать предпочтительную систему звукового сопровождения (она определяется вещателем программы).

Принимаемый сигнал системы звукового сопровождения может автоматически включать комбинацию акустических колонок, которая считается оптимальной для этой системы звукового сопровождения. Вы можете не обращать внимание на такую автоматическую смену комбинации акустических колонок. Дальнейшую информацию см. в главе “Домашний кинотеатр” на стр. 10.

В данном меню могут появляться следующие системы звукового сопровождения:

Dolby Digital, Dolby Surround Pro Logic, Dolby 3 Stereo, Dolby Digital + Dolby Surround Pro Logic, Mono/Stereo и DTS Digital Surround.

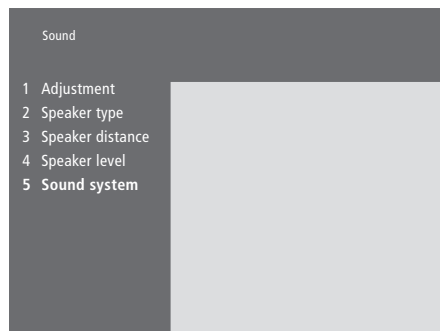

- > Нажмите **MENU** для вызова главного меню.
- > Нажмите **3** для вызова меню *Setup*.
- > Нажмите **2** для вызова меню *Sound*.
- > Нажмите **5** для вызова меню *Sound system*.  
Будет отображена система звукового сопровождения, используемая в данный момент времени. Если звуковой формат Dolby недоступен, будет отображено Mono/Stereo.
- > Нажмите **EXIT** для выхода из всех меню.

BeoSystem 1 оснащен встроенными часами с 24-часовым режимом.

При настройке BeoSystem 1 на автоматическое включение или выключение в заданное время или при установке таймера для записи программы на подключенный видеокассетный магнитофон BeoCord V 8000 часы позволяют контролировать включение и выключение данных функций в нужное время.

Простейшим способом установки часов является их синхронизация по часам Телетекста одного из настроенных ТВ каналов через меню *Clock*. Если Вы выбрали синхронизацию часов, то эта операция осуществляется при помощи услуги Телетекста, предоставляемой по ТВ каналу, который Вы в данный момент просматриваете. В случае отсутствия системы Телетекста Вы можете установить часы вручную.

Перед синхронизацией часов по настроенному каналу проверьте наличие Телетекста на данном канале.

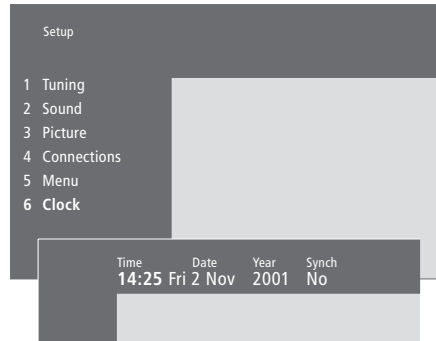

### Сокращения, применяемые для названий месяцев и дней недели

<i>Jan...</i>	Январь	<i>Jul...</i>	Июль
<i>Feb...</i>	Февраль	<i>Aug...</i>	Август
<i>Mar...</i>	Март	<i>Sep...</i>	Сентябрь
<i>Apr...</i>	Апрель	<i>Oct...</i>	Октябрь
<i>May...</i>	Май	<i>Nov...</i>	Ноябрь
<i>Jun...</i>	Июнь	<i>Dec...</i>	Декабрь
<i>Mon...</i>	Понедельник		
<i>Tue...</i>	Вторник		
<i>Wed...</i>	Среда		
<i>Thu...</i>	Четверг		
<i>Fri...</i>	Пятница		
<i>Sat...</i>	Суббота		
<i>Sun...</i>	Воскресенье		

### Установка времени и даты...

- > Нажмите **MENU** для вызова главного меню.
- > Нажмите **3** для вызова меню *Setup*.
- > Нажмите **6** для вызова меню *Clock*. *Time* уже подсвечено на дисплее. Самостоятельный ввод времени необходим только в том случае, если функция *Synch* установлена на *No*.
- > Введите время, нажимая на цифровые кнопки на пульте ДУ Beo4.
- > Нажмите **◀** или **▶** для перемещения по списку меню.
- > Нажмите **▲** или **▼** для просмотра возможных значений для конкретной опции меню. Выберите включенный канал с помощью **▲** или **▼** до появления его названия.
- > Нажмите **GO** для сохранения Ваших настроек часов и календаря или...
- > ...нажмите **EXIT** для выхода из всех меню без сохранения.

*Если время часов не скорректировано в соответствии с переходом между летним и зимним временем, просто включите канал, по которому Вы изначально синхронизировали встроенные часы, и часы обновятся.*



В этой главе Вы узнаете о том, как установить и подключить BeoSystem 1, а также как обеспечить уход за ним и обслуживание. Приведена также и обзорная информация по панелям разъемов.

При установке BeoSystem 1 рекомендуется соблюдать следующие инструкции:

- Распакуйте BeoSystem 1 и установите его, как описано на следующих страницах
- Проверьте условия для установки BeoSystem 1

Рекомендации приведены на следующей странице

- Установите инфракрасный приемник
- Установка экрана
- Подсоедините кабели, дополнительные устройства и акустические колонки в соответствии с инструкциями, приведенными на последующих страницах.

## **Установка BeoSystem 1, 40**

- Размещение BeoSystem 1 в Вашем доме
- Общее описание панелей разъемов и соединений
- Подключение инфракрасного приемника
- Подключение экрана к BeoSystem 1
- Подключение антенны и подсоединение к электрической сети

## **Подключение дополнительной аппаратуры, 44**

- Устройство Audio master
- Расширительный блок AV 2 Expander
- Устройство Set-top box
- Декодер
- Кассетный видеомаягнитофон
- Проигрыватель DVD-дисков
- Игровая приставка, видеокамера и т.п.

## **Панели разъемов, 45**

- Панель разъемов AV и антенны
- Панель разъемов акустических колонок и цифрового входа
- Дополнительные разъемы

## **Закрывающаяся панель разъемов, 48**

- Закрывающаяся панель разъемов
- Просмотр записей видеокамеры на BeoSystem 1
- Копирование записи с видеокамеры

## **Уход за BeoSystem 1, 49**

- Очистка поверхностей...
- Очистка Beo4...
- Замена батарей...

## Установка BeoSystem 1

При установке BeoSystem 1 рекомендуется соблюдать следующие инструкции:

- Распакуйте и установите BeoSystem 1 так, как описано на последующих страницах
- Проверьте условия для установки BeoSystem 1. Рекомендации приведены на этой странице
- Установите инфракрасный приемник
- Установите экран
- Подсоедините кабели, дополнительные устройства и акустические колонки в соответствии с инструкциями, приведенными на последующих страницах.

Не подключайте BeoSystem 1 к электрической сети, пока Вы не подключите к BeoSystem 1 экран, акустические колонки и другое оборудование!

Основные сведения о закрывающейся панели разъемов см. в главе “Закрывающаяся панель разъемов” на стр. 48.

### Размещение BeoSystem 1 в Вашем доме

- Убедитесь в том, что установка, размещение и подсоединение телевизора выполнены в соответствии с инструкциями, приведенными в настоящем Руководстве.
- BeoSystem 1 разработан для использования только в сухих помещениях и в домашних условиях при температурах от 10 до 40 градусов Цельсия.
- Не устанавливайте на BeoCenter 1 какие-либо предметы.
- В целях обеспечения надлежащей вентиляции оставьте свободное пространство не менее 5 сантиметров с обеих сторон BeoSystem 1 и 10 сантиметров сверху.
- Всегда устанавливайте BeoSystem 1 на твердой и ровной поверхности.
- Не пытайтесь открыть корпус BeoSystem 1. Такие работы должны выполняться квалифицированным специалистом.

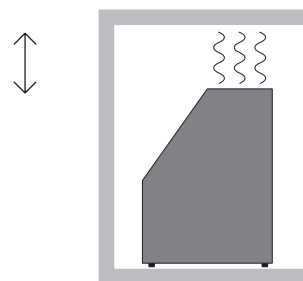

### Расположение разъемов

- 1 Разъем для подсоединения сетевого шнура
- 2 Разъем инфракрасного приемника
- 3 Закрывающаяся панель разъемов
- 4 Разъем для подсоединения сетевого шнура
- 5 Разъемы для подключения проектора и плазменной панели
- 6 Панель разъемов для подключения акустических колонок и цифрового входа
- 7 Панель разъемов AV и антенны
- 8 Разъем вентилятора
- 9 Разъем управления 0/12 В

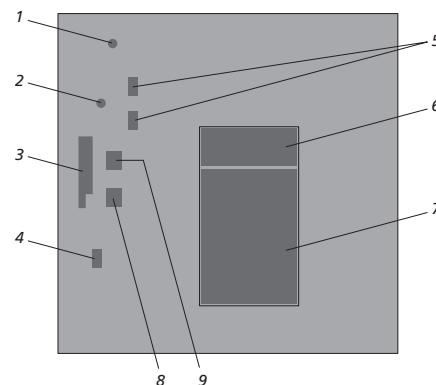

Дальнейшую информацию о разъемах см. в главе “Панели разъемов” на стр. 45.



## Подключение инфракрасного приемника

Для обеспечения дистанционного управления BeoSystem 1 и всеми подключенными устройствами Вам необходимо сначала подключить инфракрасный приемник к BeoSystem 1.

Инфракрасный приемник – это датчик, способный принимать сигналы пульта дистанционного управления Beo4 и посылать их BeoSystem 1. После этого BeoSystem 1 посылает соответствующие сигналы управления экрану, проектору или другим подключенным устройствам.

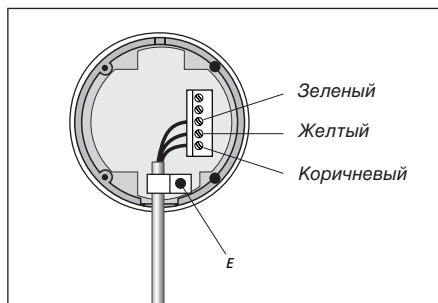

### Для подключения инфракрасного приемника...

- > Снимите заднюю крышку инфракрасного приемника (отверните два винта (C) и ослабьте два винта (D), затем поднимите крышку вверх и снимите ее).
- > Укоротите кабель (входит в комплект поставки) до нужной длины и зачистите его.
- > Пропустите кабель через кабельный хомут (E) и затем в указанном порядке подсоедините концы кабеля к контактам, расположенным внутри приемника. Затяните хомут.
- > Установите на место заднюю крышку и закрепите инфракрасный приемник на стене, как описано ниже.
- > Подключите кабель к разъему IR RECEIVER на BeoSystem 1.

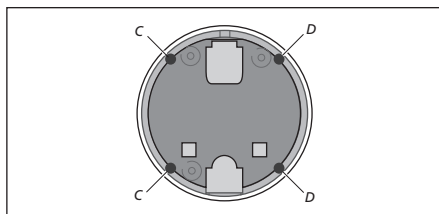

### Для крепления инфракрасного приемника к стене...

- > Используя настенный кронштейн в качестве шаблона, нанесите отметки и просверлите два отверстия в стене.
- > С помощью двух шурупов и дюбелей (A), входящих в комплект поставки, закрепите настенный кронштейн на стене.
- > После того, как Вы закрепите кабель приемника, как описано выше, повесьте приемник на настенный кронштейн и закрепите его винтом (B).
- > Закрепите кабель на стене и проведите его к BeoSystem 1.

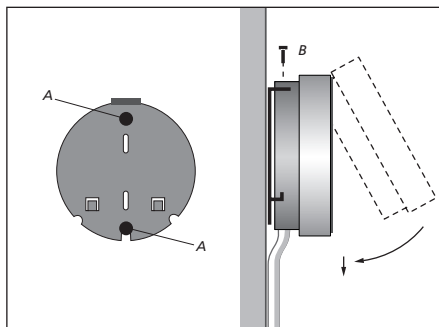

## Подключение экрана к BeoSystem 1

BeoSystem 1 предназначен для использования с плазменным экраном. Однако он также допускает использование переднего и заднего проекторов, а также ЖК-экрана. Кроме того, Вы можете подключить к BeoSystem 1 систему автоматического управления домом и управлять освещением и шторами в комнате, когда BeoSystem 1 выключается.

**ВНИМАНИЕ!** Экран, подключаете к BeoSystem 1, должен обеспечивать работу при входной частоте 50 Гц!

На рисунках показаны примеры установки BeoSystem 1 с использованием соответственно плазменного экрана, ЖК-экрана, проектора и системы автоматического управления домом. Одновременно может быть подключено несколько экранов.

Рисунки приведены только в качестве примеров, поэтому они могут не соответствовать экрану, имеющемуся у Вас. Ваш техник по установке должен установить Ваш экран и подключить его к BeoSystem 1.

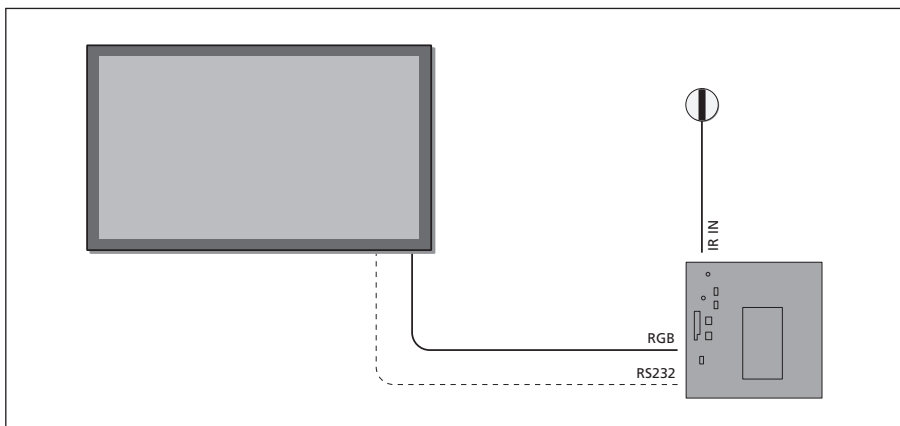

BeoSystem 1, подключенный к плазменному экрану или ЖК-экрану.

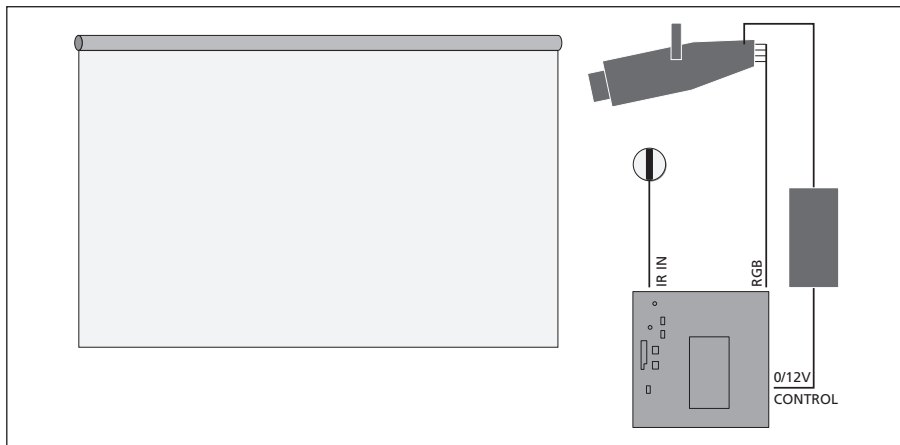

BeoSystem 1, подключенный к проектору.

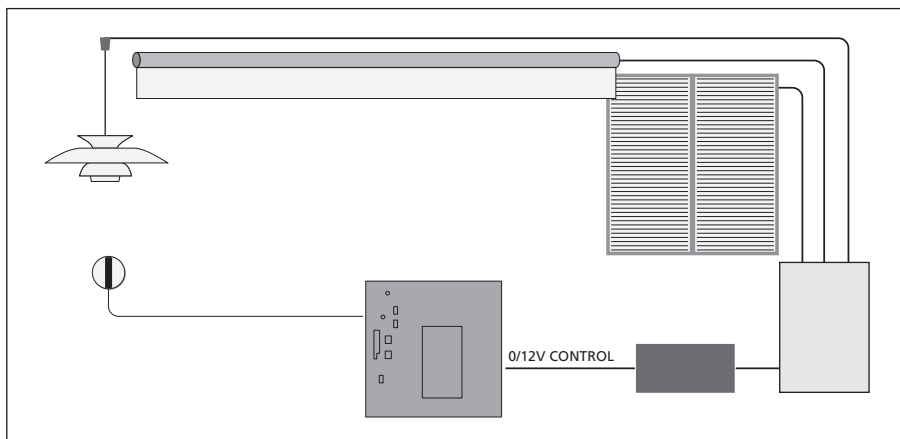

BeoSystem 1, подключенный к системе автоматического управления домом. Систему автоматического управления домом можно подключить только тогда, когда установлены передний или задний проекторы.

## Подключение антенны и подсоединение к электрической сети

Когда Вы устанавливаете BeoSystem 1 отдельно, просто подключите внешнюю антенну к разъему, помеченному VHF/UHF на BeoSystem 1 и подключите BeoSystem 1 к электрической сети.

Если Вы еще не подключили акустические колонки или хотите подключить к BeoSystem 1 любое другое устройство, то пока не подключайте BeoSystem 1 к электрической сети!

### После выполнения соединений...

Подключите BeoSystem 1 к электрической сети и включите выключатель питания на задней стенке BeoSystem 1. Система перейдет в режим ожидания и будет готова к использованию. Если BeoSystem 1 установлен автономно, Вы можете начать настройку каналов, как описано в разделе *“Настройка ТВ каналов”* на стр. 26.

В выключенном состоянии Ваш BeoSystem 1 рассчитан на постоянное пребывание в режиме ожидания. Поэтому для того, чтобы сохранялась возможность управления с пульта ДУ, оставляйте выключатель питания включенным.

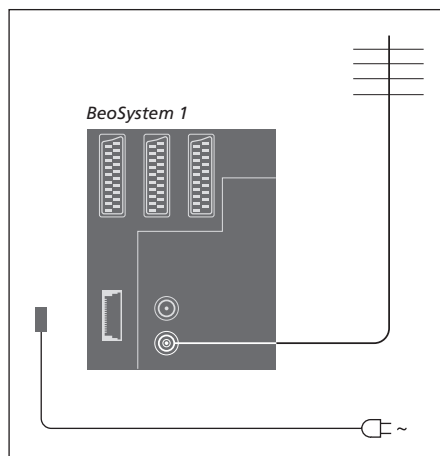

## Подключение дополнительной аппаратуры

Вы можете подключать к Вашему телевизору аудио- и видеоаппаратуру различных типов, например, видеомагнитофон, устройство Set-top box или видеокамеру.

Аудиоаппаратура подключается через разъем Master Link.

При подключении видеоаппаратуры к BeoSystem 1 не забудьте, в первую очередь, воспользоваться разъемом AV на BeoSystem 1, если он свободен. Если Вам нужна дополнительная информация о соединениях, см. Справочник.

Для проверки правильности подсоединения ознакомьтесь с Руководствами для пользователя, прилагаемыми к Вашей аппаратуре.

Помните о необходимости регистрации всей подключенной аппаратуры. Дальнейшую информацию см. в главе *“Регистрация и использование дополнительной видеоаппаратуры”* на стр. 32.

### Разъем Audio Master

Пользуясь кабелем BeoLink, подключите один многоштырьковый штекер к разъему, отмеченному MASTER LINK, на BeoSystem 1, а другой многоштырьковый штекер – к разъему, отмеченному MASTER LINK, на аудиосистеме.

### Блок расширения AV 2 Expander

Блок расширения AV 2 Expander, поставляемый по дополнительному заказу, – это расширитель с разъемом SCART для подключения устройств других производителей (не Bang & Olufsen), например, декодеров, игровых приставок, видеокамер к разъему DECODER на BeoSystem 1. Подключите одну вилку 21-штырькового кабеля к гнезду разъема с маркировкой TV на блоке расширения, а другую – к разъему DECODER на BeoSystem 1. Дистанционное управление устройством, подключенным через блок расширения AV 2 Expander, невозможно.

### Устройство Set-top box

Для подключения устройства Set-top box к BeoSystem 1 используйте 21-штырьковый AV кабель. Для дистанционного управления устройством Set-top box с пульта ДУ Beo4 Вам необходимо также подключить маломощный инфракрасный передатчик.

### Декодер

Для подключения AV декодера (аналогового декодера, такого как Canal+), подключите кабель от внешней антенны к BeoSystem 1. Подключите AV декодер к 21-штырьковому разъему с маркировкой DECODER на BeoSystem 1.

Для подключения PC декодера подключите кабель внешней антенны к входному разъему декодера, а кабель с его выходного разъема – к разъему для внешней антенны BeoSystem 1 (с маркировкой VHF/UHF). Подключите PC декодер к 21-штырьковому разъему DECODER на BeoSystem 1.

### Кассетный видеомагнитофон

Используя 21-штырьковый кабель, подключите видеомагнитофон BeoCord V 8000 к разъему V.TAPE на BeoSystem 1. Подсоедините кабель антенны к входному разъему на видеомагнитофоне. Подсоедините кабель внешней антенны к антенному разъему на BeoSystem 1.

### Проигрыватель DVD-дисков

Используя 21-штырьковый кабель, подключите проигрыватель DVD-дисков, такой как Bang & Olufsen DVD 1, к BeoSystem 1. Один конец кабеля подключите к разъему AV Вашего проигрывателя DVD-дисков, а другой конец кабеля – к разъему AV на BeoSystem 1. Подключите разъем с маркировкой DIGITAL OUTPUT на DVD 1 к разъему SPDIF 1 на BeoSystem 1. Если у Вас требуемого кабеля нет, то его можно приобрести в магазине фирмы Bang & Olufsen.

### Игровая приставка, видеокамера и т.п.

Рекомендуем пользоваться закрывающейся панелью разъемов для аппаратуры, которую Вы подключаете временно, такой, например, как игровая приставка или видеокамера. Об использовании этих разъемов см. главу *“Закрывающаяся панель разъемов”* на стр. 48.

## Панели разъемов

Панель разъемов на BeoSystem 1 предназначена для подключения кабелей ввода сигналов, а также ряда дополнительных устройств, таких как проигрыватель DVD-дисков или сопряженная аудиосистема Bang & Olufsen.

Разъемы V.TAPE, AV и DECODER предназначены для подключения дополнительных устройств.

Все устройства, подключенные к этим разъемам, должны регистрироваться в меню *Connections*. Дальнейшую информацию см. в главе “Регистрация и использование дополнительной видеоаппаратуры” на стр. 32.

### Панель разъемов AV и антенны

#### V.TAPE

21-штырьковый разъем для подключения кассетного видеомэгнитофона BeoCord V 8000.

#### AV

21-штырьковый разъем для соединений AV других устройств, например, проигрывателя DVD-дисков, устройства Set-top box или второго декодера (аналоговые декодеры не должны подключаться к данному разъему).

#### DECODER

21-штырьковый разъем для подключения второго устройства Set-top box или основного декодера. Разъем обеспечивает возможность подключения AV или PC декодера. Разъем может использоваться вместо блока расширения AV 2 Expander, что дает возможность одновременно подключить декодер или другое вспомогательное устройство (не Bang & Olufsen).

#### MASTER LINK

Разъем для подсоединения совместимой аудиосистемы Bang & Olufsen. Этот разъем также используется для передачи звуковых сигналов в другие комнаты с помощью системы BeoLink.

#### LINK

Разъем внешней антенны и передачи видеосигнала в другие комнаты.

#### VHF/UHF

Разъем для ввода кабеля наружной антенны или сети кабельного телевидения.

#### ATTN. ON/OFF

Аттенюатор сигнала антенны. Варианты:  
OFF: Нормальное положение  
ON: Сигналы демпфированы

#### IR OUTPUT

Для подключения устройства Set-top box.

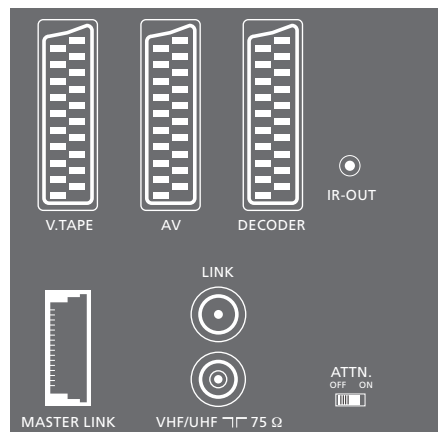

## Панель разъемов акустических колонок и цифрового входа

### FRONT

Эти два разъема предназначены для подключения передних акустических колонок в схеме объемного звучания.

### CENTRE

Разъем для подключения центральных акустических колонок в схеме объемного звучания.

### REAR

Эти два разъема предназначены для подключения задних акустических колонок в схеме объемного звучания.

### SUBWOOFER

Данный разъем предназначен для подключения низкочастотного громкоговорителя BeoLab 2 в схеме объемного звучания.

### SPDIF 1

Разъем цифрового входа для подключения, например, проигрывателя DVD-дисков. SPDIF 1 предназначен для ввода цифровых данных с аппаратуры, подсоединенной к разъему AV на BeoSystem 1.

### SPDIF 2

Разъем цифрового входа для подключения, например, проигрывателя DVD-дисков. SPDIF 2 предназначен для ввода цифровых данных с аппаратуры, подсоединенной к разъему V.TAPE на BeoSystem 1.

Если разъем V.TAPE настроен для подключения *V.tape* или *None*, то в данном случае разъем SPDIF 2 предназначается для подсоединения аппаратуры, подключенной к разъему DECODER.

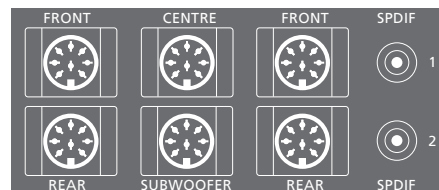

## Дополнительные разъемы

### ON/OFF

Выключатель питания.

### IR IN

Для подключения инфракрасного приемника BeoLink, обеспечивающего дистанционное управление BeoSystem 1.

### MAINS

Подключение к электрической сети.

### RGB

Для подключения плазменного экрана, ЖК-экрана или широкоэкранный проектора.

### RS232

Для подключения плазменного экрана, поддерживаемого Bang & Olufsen, или широкоэкранный проектора.

### 0/12V CONTROL

Для подключения системы автоматического управления домом при использовании проектора.

### FAN

Для подключения внешнего вентилятора.

### S-VHS / VIDEO / R / L / PHONES

Разъемы для подключения видеокамеры и наушников. См. более подробную информацию в разделе *“Закрывающаяся панель разъемов”* на странице 48.

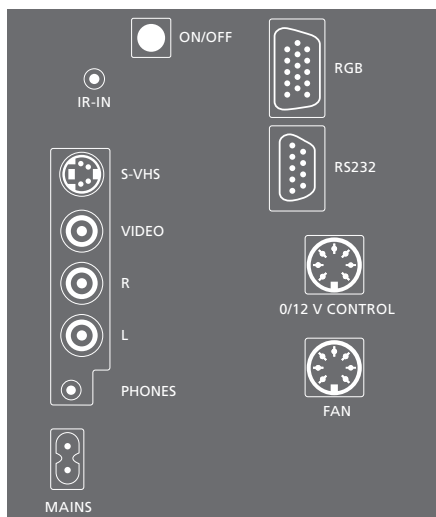

Вы можете подключить наушники и прослушивать ТВ программу, либо Вы можете подключить видеокамеру и просматривать на BeoSystem 1 любительские фильмы. Если Вы, например, подключите видеомагнитофон BeoCord V 8000, то сможете скопировать записи, сделанные видеокамерой на видеокассету.

### Закрывающаяся панель разъемов

#### Разъем S-VHS

Для подключения только видеокамер типа S-VHS или Hi-8.

#### Разъем VIDEO – R – L

Эти разъемы предназначены для подключения видеокамеры:

L – R: Для подключения аудиосигналов (левый и правый каналы соответственно).

VIDEO: Для видеосигнала.

#### PHONES

Вы можете подсоединить стереонаушники к разъему PHONES. Затем кнопкой регулировки громкости пульта Beo4 (нажатием на ее середину) можно отключить акустические колонки телевизора.

### Просмотр записей видеокамеры на BeoSystem 1

Для просмотра записей видеокамеры подключите ее и включите BeoSystem 1. После начала воспроизведения записи на видеокамере BeoSystem 1 автоматически регистрирует сигнал, и Вы можете смотреть изображение с видеокамеры на экране телевизора.

#### Если сигнал видеокамеры выключен...

> Нажимайте LIST до тех пор, пока на Beo4 не будет отображено CAMCORD, после этого нажмите GO.

*Для вызова функции CAMCORD на дисплей Beo4 необходимо сначала добавить ее в рабочий список функций Beo4. Дальнейшую информацию см. в главе "Настройка Beo4" на странице 18 Справочника.*



### Копирование записи с видеокамеры

Если Вы подключили к BeoSystem 1 видеомагнитофон, например, BeoCord V 8000, а к разъемам для подключения видеокамеры и наушников – видеокамеру, то Вы можете копировать записи с видеокамеры на видеокассету, установленную в видеомагнитофон. Во время копирования Вы можете смотреть ТВ каналы или переключить BeoSystem 1 в режим ожидания.

#### Копирование записи с видеокамеры...

- > Подключите Вашу видеокамеру и включите на ней воспроизведение.
- > Нажмите RECORD для подготовки к записи BeoCord V 8000.
- > Нажмите RECORD еще раз для начала записи.
- > Нажмите V TAPE и затем STOP для паузы записи.
- > Нажмите RECORD для возобновления временно остановленной записи...
- > ...нажмите STOP еще раз, чтобы полностью остановить запись.



Ответственность за повседневный уход за BeoSystem 1, например, поддержание его в чистоте, возлагается на пользователя. Для достижения наилучших результатов соблюдайте инструкции, приведенные справа. Для получения рекомендаций по повседневному уходу обратитесь к местному торговому представителю фирмы Bang & Olufsen.

Все повреждения устраняются по гарантии в течение срока ее действия.

## Очистка поверхностей...

Пыль с поверхностей следует удалять сухой мягкой тканью. Жировые пятна и следы грязи удаляются безворсовой, хорошо отжатой тканью, предварительно смоченной в воде с добавлением лишь нескольких капель слабого моющего средства, например, средства для мытья посуды.

*Запрещается пользоваться спиртом или другими растворителями для очистки деталей Beosystem 1!*

## Очистка Beo4...

Протирайте Ваш пульт дистанционного управления Beo4 мягкой, безворсовой, увлажненной и хорошо отжатой тканью.

## Замена батареей...

При появлении на дисплее Beo4 надписи "BATTERY" Вам следует заменить батарейки в пульте.

В пульт Beo4 устанавливаются три батарейки. Рекомендуем использовать только щелочные батареи (напряжением 1,5 В, размера AAA). Замените батарейки так, как показано на этой странице. Прижимайте пальцем батарейки до окончательного установления крышки на место.

После замены батареек подождите около 10 секунд до появления на дисплее надписи "TV". Теперь пульт ДУ Beo4 снова готов к работе.

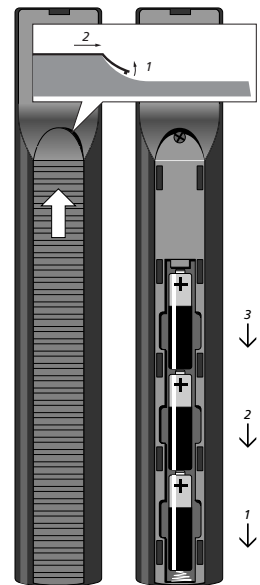



## BeoLink

BeoSystem 1 в сопряженной комнате – подключение, *Справочник для пользователя стр. 16*

BeoSystem 1 в сопряженной комнате – управление, *Справочник для пользователя стр. 17*

Рабочая частота канала сопряжения, *Справочник для пользователя стр. 15*

Распределение звука и изображения, *Справочник для пользователя стр. 14*

Системный модулятор, *Справочник для пользователя стр. 15*

Соединения с сопряженными комнатами, *Справочник для пользователя стр. 14*

Соединительный разъем Master Link, *45, Справочник для пользователя стр. 14*

## Pin-код

Активация системы защиты pin-кодом, *22*

Вы забыли свой Pin-код?, *23*

Изменение или удаление Вашего pin-кода, *22*

Использование Вашего pin-кода, *23*

## Акустические колонки

Выбор акустических колонок для воспроизведения звукового сопровождения фильма, *10*

Калибровка уровня звука, *Справочник для пользователя стр. 7*

Подсоединение акустических колонок, *Справочник для пользователя стр. 5*

Размещение внешних акустических колонок, *Справочник для пользователя стр. 4*

Установка расстояний до колонок, *Справочник для пользователя стр. 6*

Что находится в меню *Speaker distance*, *Справочник для пользователя стр. 24*

Что находится в меню *Speaker level*, *Справочник для пользователя стр. 24*

Что находится в меню *Speaker type*, *Справочник для пользователя стр. 24*

## Видеокамера

Копирование записи с видеокамеры на видеокассету, *48*

Подключение видеокамеры, *48*

Просмотр записей видеокамеры на BeoSystem 1, *48*

## Декодер

Панели разъемов, *45*

Подключение AV или PC декодера, *44, Справочник для пользователя стр. 10*

Подключение двух декодеров, *Справочник для пользователя стр. 10*

## Домашний кинотеатр

Выбор акустических колонок для воспроизведения звукового сопровождения фильма, *10*

Полноэкранное изображение, *11*

## ЖК-экран

Дополнительные разъемы – ЖК-экран, *47*  
Подключение ЖК-экрана, *42*

## Звук

Выбор акустических колонок для воспроизведения звукового сопровождения фильма, *10*

Выбор комбинации акустических колонок, *10*

Вызов на дисплей названия активной системы звукового сопровождения, *36*

Изменение типа или языка звукового сопровождения, *9*

Калибровка уровня звука, *Справочник для пользователя стр. 7*

Регулировка громкости, нижних и верхних частот или тонкомпенсации, *35*

Регулировка или отключение звука, *9*

Что находится в меню *Adjustment*, *Справочник для пользователя стр. 23*

## Изображение

Картинка в картинке, *14*

Полноэкранное изображение, *11*

Регулировка яркости, цвета или контрастности, *34*

Что находится в меню *Picture*, *Справочник для пользователя стр. 26*

## Индикации дисплея и меню

Выводимая на дисплей информация и меню, 5

Экранные меню, *Справочник для пользователя стр. 20–26*

Экранный дисплей, 5

## Инфракрасный приемник

Обеспечение работы Beo4 – подключение инфракрасного приемника, 41

## Контакты

Как связаться с Bang & Olufsen, 54

## Настройка

Выбор названия настроенных каналов, 30

Добавление новых каналов, 27

Перенос настроенных каналов, 29

Поиск принимаемых каналов, 26

Регулировка настроенных ТВ каналов, 28

Удаление настроенных каналов, 31

Что находится в меню *Add program*, *Справочник для пользователя стр. 22*

Что находится в меню *Auto tuning*, *Справочник для пользователя стр. 22*

Что находится в первом меню *TV manual tuning*, *Справочник для пользователя стр. 23*

Что находится во втором меню *TV manual tuning*, *Справочник для пользователя стр. 23*

## Наушники

Закрывающаяся панель разъемов, 48

## Объемное звучание

Выбор акустических колонок для воспроизведения звукового сопровождения фильма, 10

Панель разъемов акустических колонок и цифрового входа, 46

Подсоединение акустических колонок – объемное звучание, *Справочник для пользователя стр. 4–7*

## Панели разъемов

Дополнительные разъемы, 47

Закрывающаяся панель разъемов, 48

Панели разъемов, 45

Панель разъемов AV и антенны, 45

Панель разъемов акустических колонок и цифрового входа, 46

Подключение дополнительной аппаратуры, 44

## Плазменный экран

Дополнительные разъемы – плазменный экран, 47

Подключение плазменного экрана, 42

## Проектор

Дополнительные разъемы – проектор, 47

Подключение проектора, 42

## Пульт дистанционного управления Beo4

Добавление “кнопки” в список Beo4, *Справочник для пользователя, стр. 18*

Доступ к дополнительной видеоаппаратуре с пульта ДУ Beo4, 33

Замена батарей пульта Beo4, 49

Знакомство с BeoSystem 1 и Beo4, 4

Настройка Beo4, *Справочник для пользователя стр. 18*

Перемещение дополнительных кнопок, *Справочник для пользователя стр. 19*

Применение пульта Beo4, 4

Удаление “кнопки” из списка Beo4, *Справочник для пользователя стр. 19*

## Размещение

Размещение BeoSystem 1, 40

Размещение внешних акустических колонок, *Справочник для пользователя стр. 4*

## Система автоматического управления домом

Дополнительные разъемы – система автоматического управления домом, 47

Подключение системы автоматического управления домом, 42

## Соединение Master Link

BeoSystem 1 в сопряженной комнате,  
*Справочник для пользователя стр. 16*  
Подключение и работа аудиосистемы,  
*Справочник для пользователя стр. 12*  
Распределение звука и изображения с  
помощью BeoLink, *Справочник для  
пользователя стр. 14*

## Соединения

Аудиосистема – подключение к BeoSystem 1,  
*44, Справочник для пользователя стр. 12*  
Декодер – AV или PC декодер, *44,*  
*Справочник для пользователя стр. 10*  
Декодер – Два декодера, *Справочник для  
пользователя стр. 10*  
Дополнительная видеоаппаратура, *44*  
– Устройство Audio Master, блок расширения  
AV 2 Expander, устройство Set-top box,  
декодер, видеоманитонфон, проигрыватель  
DVD-дисков, игровая приставка,  
видеокамера и т.д.  
Закрывающаяся панель разъемов, *48*  
Наушники, *48*  
Панели разъемов, *45–48*  
Подключение BeoSystem 1, *40*  
Подключение антенны и подсоединение к  
электрической сети, *43*  
Подсоединение акустических колонок,  
*Справочник для пользователя стр. 5*  
Подсоединение устройства Set-top box – AV,  
*Справочник для пользователя стр. 8*  
Подсоединение устройства Set-top box – ИК  
передатчик, *Справочник для пользователя  
стр. 8*  
Регистрация и использование  
дополнительной видеоаппаратуры, *32*  
Соединение с сопряженными комнатами,  
*Справочник для пользователя стр. 14*  
Устройство Set-top box – альтернативное  
подключение устройства Set-top box  
*Справочник для пользователя стр. 9*  
Что находится в меню *Connections*,  
*Справочник для пользователя стр. 25*

## Субтитры

Включение функции субтитров  
Телетекста, *13*

## Таймер

Автоматическое включение и выключение  
BeoSystem 1, *18*  
Активация функции воспроизведения по  
таймеру, *19*  
Воспроизведение по таймеру при помощи  
Телетекста, *19*  
Настройка часов, *37*  
Просмотр, редактирование или удаление  
настроек таймера, *19*  
Что находится в меню *Activate timer*,  
*Справочник для пользователя стр. 21*

## ТВ каналы

Выбор названия настроенных каналов, *30*  
Выбор ТВ канала, *8*  
Добавление новых каналов, *27*  
Перенос настроенных каналов, *29*  
Поиск принимаемых каналов, *26*  
Просмотр списка каналов, *8*  
Регулировка настроенных ТВ каналов, *28*  
Удаление настроенных каналов, *31*  
Что находится в меню *Edit TV list*, *Справочник  
для пользователя стр. 22*

## Телетекст

Включение функции субтитров  
Телетекста, *13*  
Обновленные страницы Телетекста, *16*  
Основные функции Телетекста, *12*  
Переход на страницу с помощью функции  
*Fastext*, *17*  
Сохранение в памяти любимых страниц  
Телетекста – страницы памяти, *12*  
Телетекст – большого размера, смешанный,  
отображение скрытого текста, *16*

## Устройство Set-top box

Альтернативное подключение устройства  
Set-top box, *Справочник для пользователя  
стр. 9*  
Меню устройства Set-top Box Controller, *20*  
Подсоединение устройства Set-top box – AV,  
*Справочник для пользователя стр. 8*  
Подсоединение устройства Set-top box – ИК  
передатчик, *Справочник для пользователя  
стр. 8*  
Работа устройства Set-top box, *20*

## Уход и обслуживание

Замена батарей пульта Beo4, *49*  
Уход за BeoSystem 1, *49*

## Формат

Как выбрать формат изображения, *11*

## Часы

Настройка часов, *37*  
Что находится в меню *Clock*, *Справочник для  
пользователя стр. 25*

## Язык

Изменение типа или языка звукового  
сопровождения, *9*

**CE** Данное изделие отвечает требованиям директив ЕС 89/336 и 73/23.

### Для Вашего сведения...

В процессе разработки и совершенствования продукции фирмы Bang & Olufsen большое внимание уделяется потребностям пользователя. Мы прилагаем все усилия, чтобы сделать наши изделия простыми и удобными для применения.

Поэтому мы надеемся, что Вы сможете уделить немного времени тому, чтобы поделиться с нами Вашим опытом применения изделий фирмы Bang & Olufsen. Все, что Вы считаете важным, все положительные или отрицательные замечания, помогут нам совершенствовать наши изделия.

Благодарим Вас!

*Почтовый адрес:*

Bang & Olufsen a/s  
Customer Service  
dept. 7205  
Peter Bangsvej 15  
DK-7600 Struer

*или факс:* Bang & Olufsen  
Customer Service  
+45 97 85 39 11 (факс)

*или e-mail:* beinfo1@bang-olufsen.dk

*Посетите наш веб-сайт...*

[www.bang-olufsen.com](http://www.bang-olufsen.com)

Изготовлено по лицензии Dolby Laboratories. "Dolby" и символ с двумя D являются товарными знаками Dolby Laboratories. Конфиденциальные неопубликованные работы. Авторское право 1992-1997. Все права защищены.

DTS и DTS Digital Surround являются зарегистрированными товарными знаками компании Digital Theater Systems, Inc.

Технические данные, функции и порядок их использования могут быть изменены без предварительного уведомления.





350889804040007